

VITASET AQUA 34S, 74S, 87S, 124S & 87SH

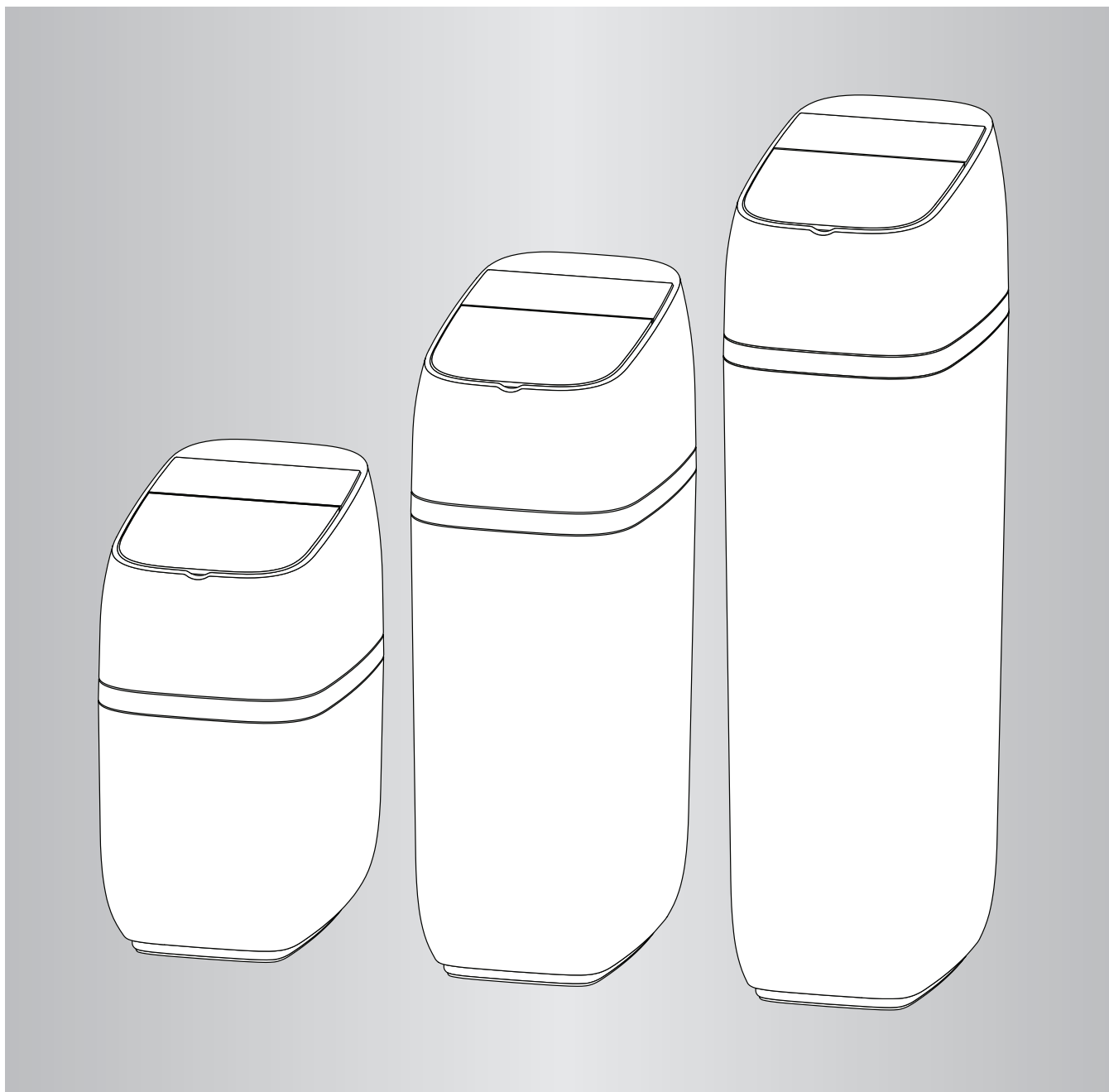

Informacje o niniejszej instrukcji

Niniejsza instrukcja umożliwia prawidłową instalację, uruchomienie i przegląd zmiękczacza wody. Instrukcja jest częścią zmiękczacza wody i musi pozostać u użytkownika zmiękczacza. Przed przystąpieniem do jakichkolwiek prac wyspecjalizowani instalatorzy muszą dokładnie przeczytać i zrozumieć niniejszą instrukcję. Podstawowym warunkiem bezpiecznej pracy jest przestrzeganie wszystkich instrukcji bezpieczeństwa i postępowania podanych w niniejszej instrukcji obsługi.

Ponadto w odniesieniu do obszaru zastosowania zmiękczacza wody obowiązują lokalne przepisy BHP, przepisy ochrony środowiska oraz ogólne przepisy bezpieczeństwa.

Ilustracje w tej instrukcji służą podstawowemu zrozumieniu i mogą się różnić od rzeczywistej wersji.

Instrukcje bezpieczeństwa



Dokładnie przestrzegaj tych instrukcji bezpieczeństwa, aby uniknąć niebezpieczeństwa oraz uszkodzenia ciała i szkód materialnych.

Objaśnienia dotyczące instrukcji bezpieczeństwa



Niebezpieczeństwo

Ten znak ostrzega przed obrażeniami ciała.



Uwaga

Ten znak ostrzega przed uszkodzeniami materialnymi i szkodami środowiskowymi.

Wskazówka

Objaśnienia ze słowem „Wskazówka” zawierają dodatkowe informacje.

Grupa docelowa

Niniejsza instrukcja jest przeznaczona wyłącznie dla upoważnionego personelu specjalistycznego, który został przeszkolony do wykonywania zadań specjalnych w zakresie instalacji gazowych i wodociągowych.

Przepisy

Podczas pracy należy przestrzegać:

- przepisów prawa w zakresie zapobiegania wypadkom
- przepisów prawa w zakresie ochrony środowiska

Ogólne instrukcje bezpieczeństwa

Instalacja

- Postępuj dokładnie zgodnie z instrukcjami instalacji. Nieprawidłowa instalacja zmiękczacza wody powoduje wygaśnięcie gwarancji.
- Przed rozpoczęciem instalacji zapoznaj się z instrukcją obsługi oraz zaopatr się we wszystkie materiały i narzędzia potrzebne do wykonania instalacji.
- Nie odwracaj zmiękczacza wody do góry nogami, nie upuszczaj go i nie stawiaj na ostrych krawędziach, aby uniknąć uszkodzenia urządzenia.

Elektronika

Zmiękczacze wody jest zasilany napięciem zasilania 24 V DC dostarczanym przez bezpośredni zasilacz wtykowy (dołączony do urządzenia). Zawsze używaj dołączonego do urządzenia zasilacza sieciowego i podłącz go do standardowego gniazdka domowego o napięciu 220–240 V, 50 Hz. Gniazdko musi się znajdować w suchym miejscu, być uziemione i odpowiednio zabezpieczone wyłącznikiem bezpiecznikowym. Sprawdź poprawność podłączenia przewodów.

Dodatkowa instalacja

- Sprawdź, czy za zmiękczaczem wody należy podłączyć urządzenie dozujące w celu zmniejszenia korozji.
- Przed użyciem wody, która nie ma jakości wody pitnej, skonsultuj się z producentem. Urządzenie może być używane wyłącznie w sposób opisany w instrukcji obsługi. Silne zanieczyszczenia w wodzie wlotowej powodują wygaśnięcie gwarancji.

Spis treści

1. Dane techniczne	6
2. Wymiary	7
3. Wymagania dotyczące instalacji	8
Wymagania dotyczące miejsca montażu	8
Przepisy dotyczące instalacji	8
Wymagania dotyczące szczeliny powietrznej	8
Prawidłowe rozmieszczenie elementów do uzdatniania wody	9
Wymagania dotyczące odpływów zaworowych	9
Opcje przyłączeniowe wlotu/wylotu	10
4. Instrukcja instalacji	11
Typowa instalacja	11
Wyłączenie dopływu wody	11
Montaż	12
Przeniesienie urządzenia na miejsce montażu	12
Alternatywna instalacja armatury mieszającej	13
Uzupełnienie armatury wlotu i wylotu	14
Instalacja zaworu odcinającego wodę z napędem silnikowym (opcja)	14
Uziemienie rury zimnej wody	15
Montaż zaworowego węża spustowego	15
Instalacja węża przelewu zbiornika soli	16
Sprawdzenie pod kątem wycieków	16
Napełnienie zbiornika soli wodą i solą	17
Instalacja i podłączenie zasilacza	17
Programowanie sterownika	17
Dezynfekcja zmiękczacza wody / dezynfekcja po zakończeniu pracy	17
Ponowne włączenie podgrzewacza wody	18
5. Programowanie zmiękczacza wody	19
Konfiguracja systemu	19
Pasek Lightguide	20
Ekranu stanu zmiękczacza wody	21
Menu główne	22
Regeneracja ręczna	23
Opcjonalny zawór odcinający wodę	23
Alarm – niski poziom soli	25
Ustawienie aktualnej godziny	25
Ustawienie twardości	26
Ustawienie godziny rozpoczęcia regeneracji	26
Ustawienie języka	27
Ustawienie jednostki twardości	27
Włączanie/wyłączanie paska Lightguide	28
Zmiana naprzemiennie wyświetlanych ekranów	28
Informacja o systemie	29
Czas trwania cyklu	30
Funkcje dodatkowe	31
Dodatkowe wyjście	32
Dozowanie preparatu chemicznego	33
6. Opcjonalne czujniki wycieków	34
Instalacja i połączenie z czujnikami wycieków Bluetooth	34
Rozmieszczenie czujników wycieków	35
Wymiana baterii	35

Spis treści (ciąg dalszy)

7. Rutynowe prace konserwacyjne.....	36
Uzupełnienie soli	36
Rozbijanie mostu solnego	37
Czyszczenie dyszy i zwężki	38
Czyszczenie złoża żywicy	38
8. Informacje o pracy	39
Konfiguracja sieci WiFi	39
Zmiany w ustawieniach	39
Kalibracja czujnika poziomu soli.....	40
Połączenie z aplikacją do wyszukiwania usterek	40
9. Wyszukiwanie usterek	41
Wyszukiwanie usterek – kontrole wstępne.....	42
Diagnostyka.....	43
Autodiagnostyka instalacji elektrycznej.....	44
Sprawdzenie turbiny.....	45
Rozszerzona ręczna diagnostyka regeneracji.....	46
Pozostała praca.....	47
Schemat wyszukiwania usterek (kod usterki 1 i 3).....	48
Schemat wyszukiwania usterek (kod usterki 4 i 5).....	49
Schemat wyszukiwania usterek (kod usterki 7, 8 i 9).....	50
10. Schemat połączeń.....	51
11. Zawór odcinający wodę z napędem silnikowym (opcja)	52
12. Protokół przekazania (modele 34S / 74S / 87S)	53
13. Protokół przekazania (modele 124S / 87SH)	54
14. Książka serwisowa tylko dla autoryzowanych specjalistów.....	55

Dane techniczne

Model	Vitaset Aqua 34S				Vitaset Aqua 74S				Vitaset Aqua 87S				Vitaset Aqua 124S				Vitaset Aqua 87SH			
	mol	°f.m ³	°dH.m ³	kg	mol	°f.m ³	°dH.m ³	kg	mol	°f.m ³	°dH.m ³	kg	mol	°f.m ³	°dH.m ³	kg	mol	°f.m ³	°dH.m ³	kg
Wydajność znamionowa wg	2.4	24.0	13.5	0.4	4.2	42.0	23.6	0.7	6.9	69.0	38.7	1.0	6.3	63.0	35.3	0.9	5.8	58.0	32.5	0.8
	3.2	32.0	18.0	0.6	7.0	70.0	39.3	1.4	11.0	110.0	61.7	1.9	12.3	123.0	69.0	2.2	8.7	87.0	48.8	1.4
	4.0	40.0	22.4	1.1	9.8	98.0	55.0	3.2	15.1	151.0	84.7	5.1	18.4	184.0	103.2	5.7	11.7	117.0	65.6	4.5
Współczynnik sprawności wg projektu	6,0 mol/kg				6,0 mol/kg				6,9 mol/kg				7,0 mol/kg				7,3 mol/kg			
	60,0 °f.m ³ /kg				60,0 °f.m ³ /kg				69,0 °f.m ³ /kg				70,0 °f.m ³ /kg				73,0 °f.m ³ /kg			
	33,7 °dH.m ³ /kg				33,7 °dH.m ³ /kg				38,7 °dH.m ³ /kg				39,3 °dH.m ³ /kg				41,0 °dH.m ³ /kg			
Przepływ podczas pracy (l/min)	15				24				28				27				23			
Spadek ciśnienia przy przepływie podczas pracy (bar)	0,2				0,8				0,8				1,0				0,6			
Znamionowe natężenie przepływu przy utracie ciśnienia na poziomie 1,0 bara	30				27				31				26				28			
Ilość żywicy jonowymiennej o wysokiej wydajności (litry)	9,3				15,9				19,8				26,0				17,5			
Ilość węgla aktywnego (litry)	-				-				-				-				6,0			
Woda zużyta podczas regeneracji przy min. ilości soli (litry)	47				66				104				114				211			
Woda zużyta podczas regeneracji przy maksymalnej ilości soli (litry)	44				68				106				103				232			
Maks. zawartość żelaza w wodzie wejściowej do zmiękczenia (ppm)	3				4				5				5				6			
Min. – maks. ciśnienie robocze (bar)	1,4 - 8,5																			
Min. –maks. temperatura pracy (°C)	4 - 49																			
Maks. natężenie przepływu (l/min) do odpływu podczas regeneracji	6,8																			

Zmienna ilość soli: Ilość soli jest określana przez elektroniczny sterownik podczas regeneracji na podstawie wymaganej ilości.

Wymiary

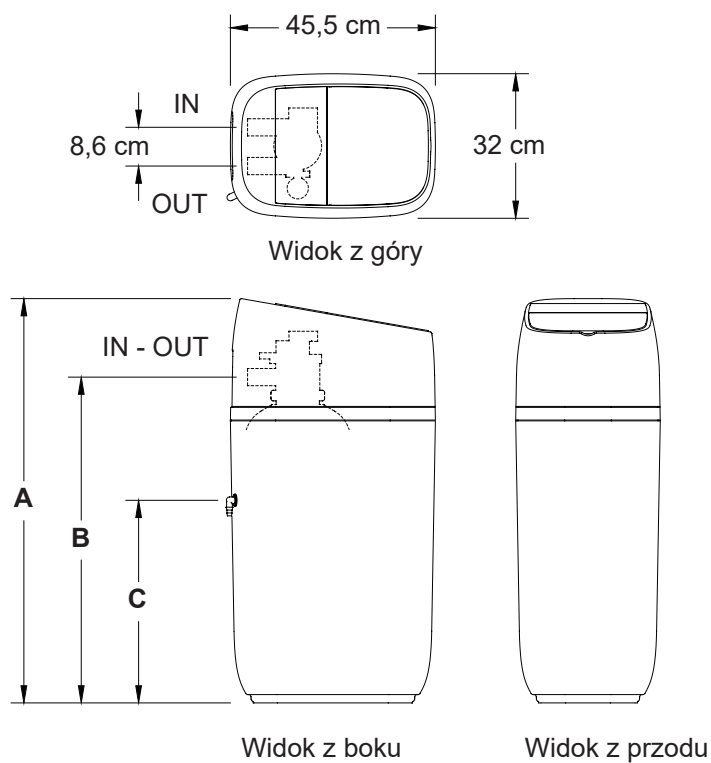

rysunek 1

Model	Wielkość znamionowa zbiornika żywicy	Pojemność zbiornika soli	Wymiar A	Wymiar B	Wymiar C
34S	22,9 x 35,6 cm	22 kg	61 cm	41 cm	24,5 cm
74S	20,3 x 63,5 cm	44 kg	89,5 cm	69,5 cm	45 cm
87S	20,3 x 88,9 cm	68 kg	114 cm	94 cm	69,5 cm
124S	22,9 x 88,9 cm	62 kg	114 cm	94 cm	69,5 cm
87SH					

Wymagania dotyczące instalacji

Wymagania dotyczące miejsca montażu

Wybierając miejsce montażu zmiękczacza wody przestrzegaj wszystkich poniższych punktów.

- Nie umieszczaj zmiękczacza wody w miejscu, w którym mogą wystąpić temperatury poniżej 0°C. Nie podejmuj prób uzdatniania wody o temperaturze powyżej 49°C. Narażenie na ekstremalnie niskie temperatury i próby zmiękczenia gorącej wody powodują utratę gwarancji.
- Aby zmiękczać wodę w całym domu, zainstaluj zmiękczacza wody w pobliżu głównego przyłącza wody przed pozostałymi połączeniami rur, z wyjątkiem rur wodociągowych znajdujących się na zewnątrz domu. Krany znajdujące się na zewnątrz budynku powinny pozostać podłączone do źródła twardej wody – zapobiega to marnowaniu soli i zmiękczonej wody.
- Do odprowadzania popłuczyn powstałych podczas regeneracji wymagany jest odpływ znajdujący się w pobliżu. Przestrzegaj przepisów prawa obowiązujących w miejscu eksploatacji. Patrz rozdział „Wymagania dotyczące szczeliny powietrznej”, strona 8 i „Wymagania dotyczące odpływów zaworowych”, strona 9.

- Zmiękczacza wody jest zasilany napięciem 24 V DC, które jest dostarczane przez zasilacz wtykowy (zawarty w zakresie dostawy). Zapewnij w pobliżu zasilanie 220–240 V / 50 Hz zgodne z przepisami prawa obowiązującymi w danym kraju i w miejscu eksploatacji.
- Zawsze instaluj zmiękczacza wody pomiędzy wlotem wody a podgrzewaczem wody. Pozostałe urządzenia zmiękcżające wodę powinny być zainstalowane pomiędzy wlotem wody a zmiękczaczem wody (patrz rysunek 3, strona 9).
- W miarę możliwości nie umieszczaj urządzenia w miejscu narażonym na bezpośrednie działanie promieni słonecznych. Nadmierna ekspozycja na działanie promieni słonecznych może spowodować wypaczenie lub inne uszkodzenie części niemetalowych.

Przepisy dotyczące instalacji

Wszystkie prace instalacyjne należy wykonywać zgodnie z przepisami prawa obowiązującymi w danym kraju, regionie lub miejscu eksploatacji.

Wymagania dotyczące szczeliny powietrznej

Do odprowadzania popłuczyn powstałych podczas regeneracji wymagany jest odpływ. Zamocuj zaworowy wąż spustowy. Pomiędzy końcem węża a odpływem pozostaw 4-centymetrową szczelinę powietrzną. Wymagana szczelina powietrzna zapobiega przedostaniu się popłuczyn do zmiękczacza wody. Nie wkładaj końca węża spustowego do odpływu.

Zgodnie z normą (EN 1717) przyłączyć kanałowe ze szczeliną powietrzną (niezawarte w zakresie dostawy)

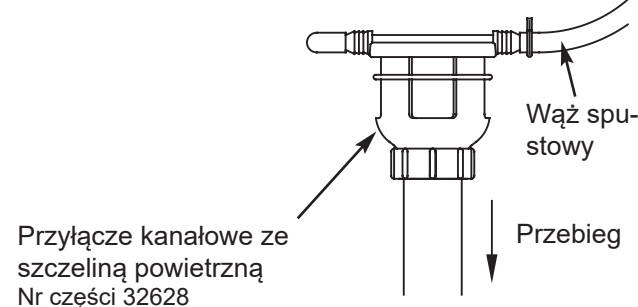

rysunek 2

Prawidłowe rozmieszczenie elementów do uzdatniania wody

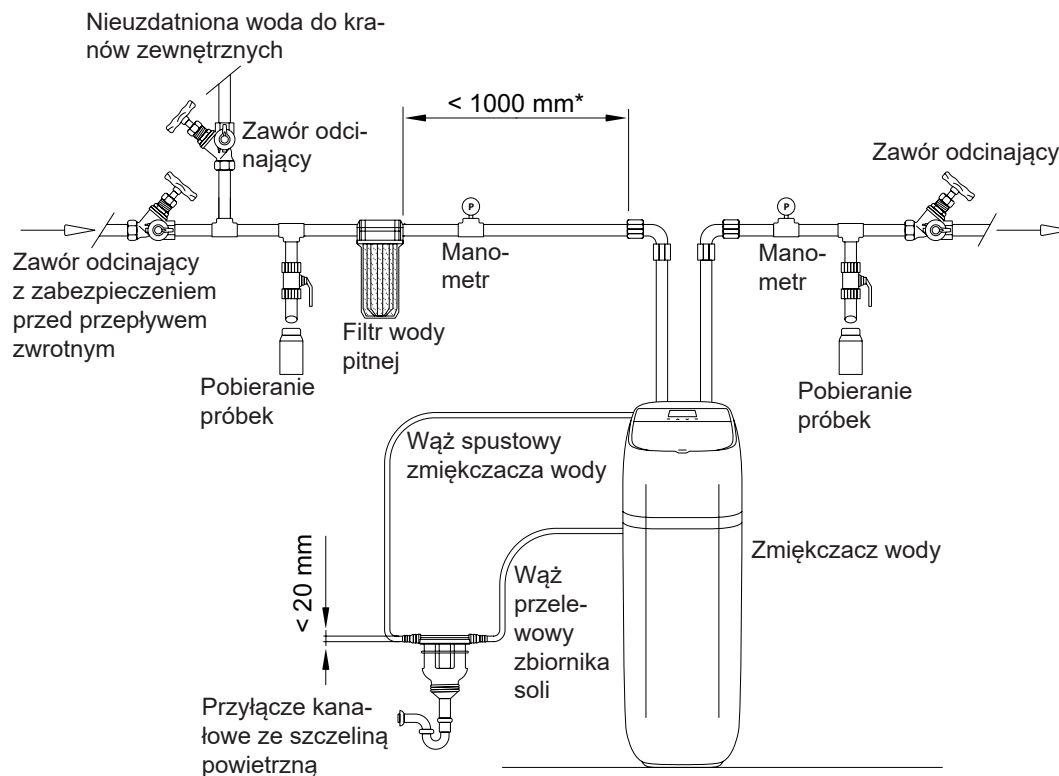

rysunek 3

Wymagania dotyczące odpływów zaworowych

Użyj węża (zawarty w zakresie dostawy), zmierz wymaganą długość i przytnij wąż do odpowiedniej długości. Zastosowanie węża elastycznych może nie być dozwolone w danym miejscu (sprawdź przepisy prawa obowiązujące w miejscu eksploatacji). Jeśli przepisy dotyczące instalacji, obowiązujące w danym miejscu eksploatacji, zabraniają stosowania elastycznego węża spustowego, użyj sztywnego węża spustowego. Kup u lokalnego sprzedawcy złączkę zaciskową (min. 1/4 NPT \times 1,25 cm) i kawałek węża o długości 1,25 cm. Podłącz sztywny wąż spustowy zgodnie z wymaganiami (patrz rysunek 5).

! Uwaga

Unikaj węży spustowych o długości przekraczającej 9 metrów.
Unikaj układania węża na wysokości większej niż 2,5 metra nad ziemią.
Zaworowy przewód spustowy powinien być jak najkrótszy i ułożony w miarę możliwości bezpośrednio do odpływu.

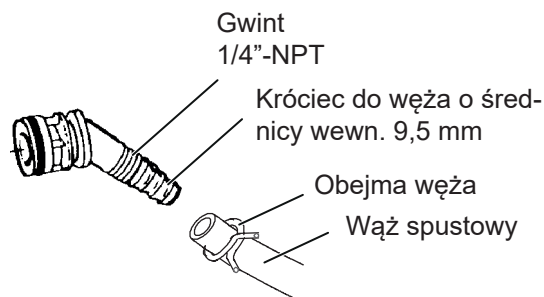

rysunek 4

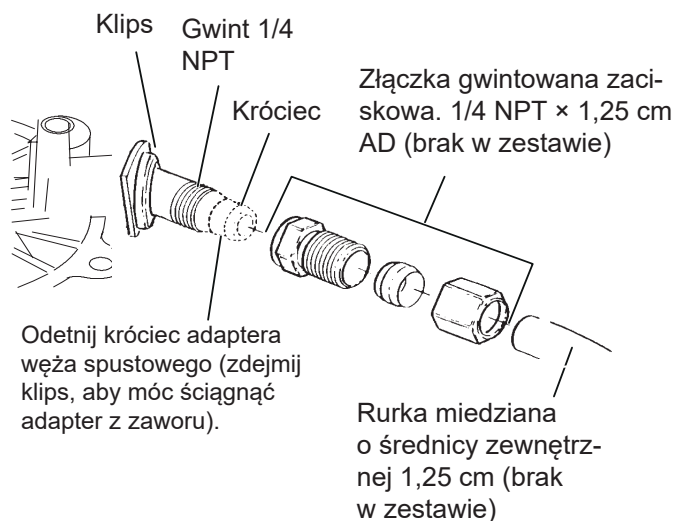

rysunek 5

Opcje przyłączeniowe wlotu/wylotu

Dostępne są dwie możliwości podłączenia: Można zainstalować armaturę mieszającą (zawartą w zakresie dostawy) – patrz rysunek 6.

Alternatywnie można kupić i zamontować części do systemu armatury mieszającej, składającego się z trzech zaworów (niezawartych w zakresie dostawy) – patrz rysunek 7.

Armatura mieszająca pozwala na przerwanie dopływu wody do zmiękczacza w razie potrzeby, np. w celu konserwacji, bez konieczności przerywania dopływu wody do całego domu.

Połączenia rur muszą mieć co najmniej 1,9 cm.

Użyj

- rury miedzianej
- rury gwintowanej
- rury z PEX (polietylen usieciowany)
- rura z tworzywa sztucznego CPVC
- innej rury dopuszczonej do zastosowania z wodą pitną



Uwaga

Nie należy wykonywać żadnych prac lutowniczych, gdy przewody rurowe są podłączone do adapterów instalacyjnych i armatury mieszającej. Ciepło powstające podczas lutowania powoduje uszkodzenie adapterów i zaworu.

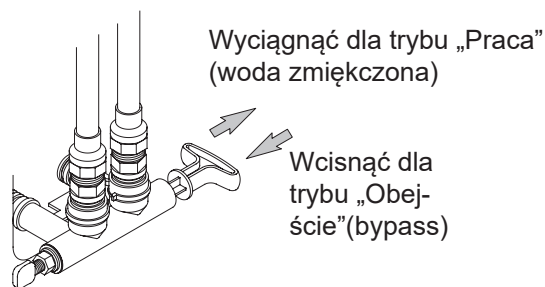

rysunek 6 Armatura mieszająca

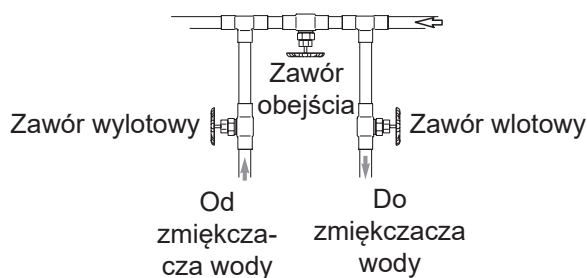

rysunek 7 System armatury mieszającej składający się z trzech zaworów

Instrukcja instalacji

Typowa instalacja

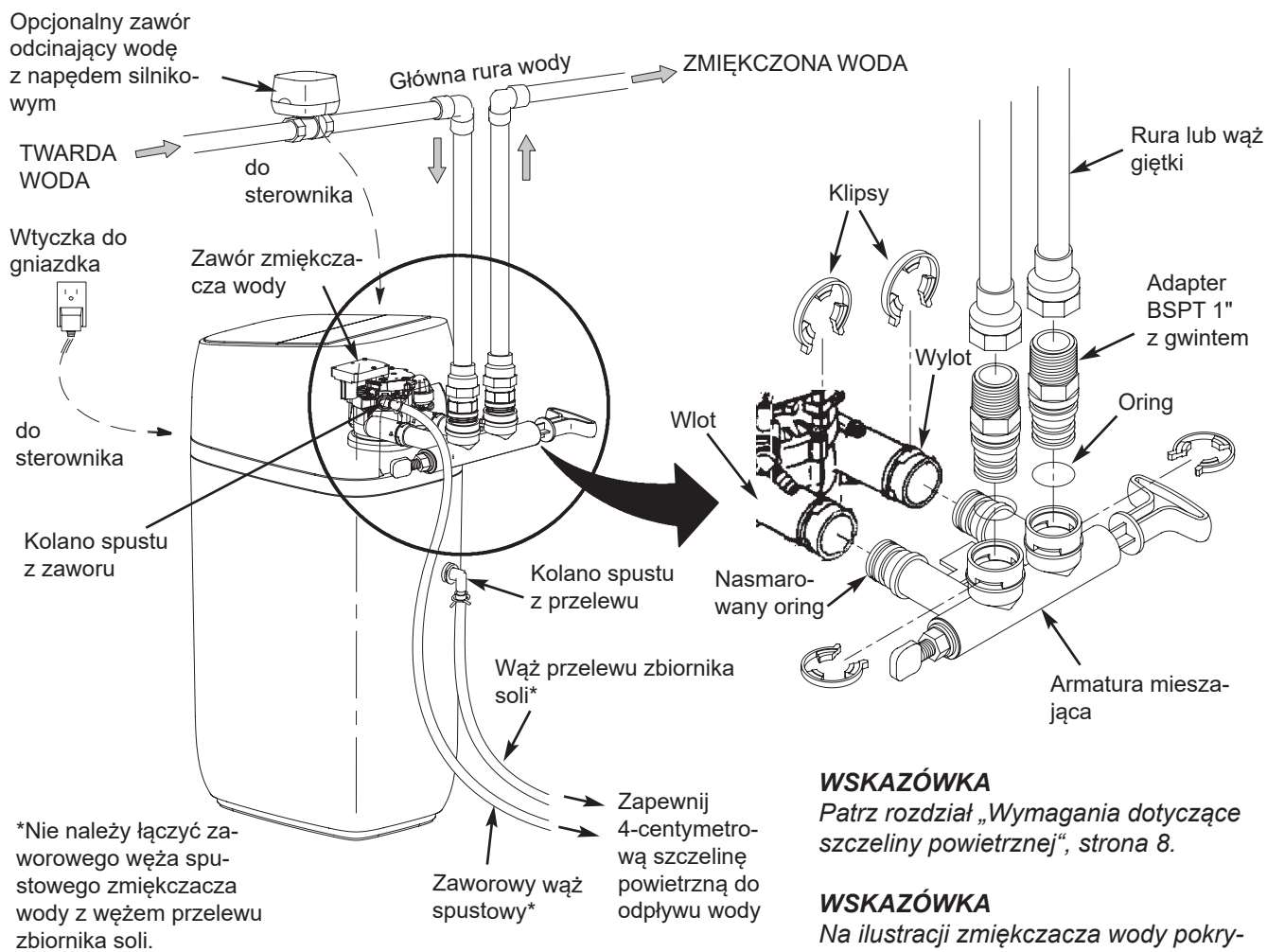

rysunek 8

Wyłączenie dopływu wody

1. Zamknij główną armaturę na dopływie wody do wodomierza.
2. Odłącz zasilanie elektryczne lub dopływ paliwa do podgrzewacza wody.
3. Otwórz wszystkie krany, aby spuścić wodę z przewodów wody pitnej w miejscu instalacji.



Uwaga

Zwróć uwagę, aby nie spuszczać wody z podgrzewacza wody, ponieważ może to spowodować uszkodzenie jego elementów.

Montaż

1. W zmiękczaczu wody Vitoset Aqua zdejmij pokrywę zbiornika soli i odłóż na bok, aby zapobiec uszkodzeniu podczas instalacji. Odczep lej i wyjmij do góry (patrz rysunek 10, strona 12). Sprawdź komorę roztworu soli i upewnij się, że jest ona osadzona prawidłowo i pionowo.
2. Unieś zespół sterownika (patrz rysunek 10, strona 12) z górnej pokrywy i włóż go przez otwór, w którym wcześniej znajdował się lej. Odczep górną pokrywę, aby uzyskać dostęp do zespołu zaworów zmiękczacza wody. Zwróć uwagę, aby nie narażać przewodów na naprężenia rozciągające.
3. Pociągnij zawór roztworu soli do góry i wyjmij go z komory roztworu soli. Upewnij się, że pręt pływaka jest ustawiony równoległe do rury pionowej, aby uszczelki były prawidłowo osadzone podczas pracy. Umieść zawór roztworu soli z powrotem na dnie komory roztworu soli i ponownie zamontuj pokrywę komory roztworu soli.
4. Zamontuj tuleję przelewu zbiornika roztworu soli i kolano w 2-centymetrowym otworze w tylnej ścianie zbiornika soli (patrz rysunek 10, strona 12).

Przeniesienie urządzenia na miejsce montażu

1. Przenieść zmiękcacz wody na wybrane miejsce montażu. Ustaw go na twardej i równej powierzchni.



Uwaga

Nie umieszczaj bezpośrednio pod zbiornikiem soli podkładki w celu wypoziomowania zmiękczacza wody. Gdy zbiornik jest pełen wody i soli, jego masa może spowodować pęknięcie w strefie podkładki.

2. Sprawdź wizualnie przyłącza wlotowe i wylotowe zaworu zmiękczacza wody pod kątem osadów i w razie potrzeby usuń je.
3. Upewnij się, że zespół turbiny na przyłączy wylotowym zaworu może się swobodnie obracać (patrz rysunek 9).

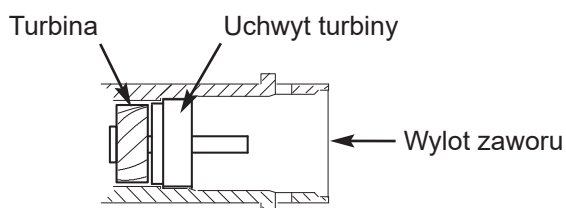

rysunek 9

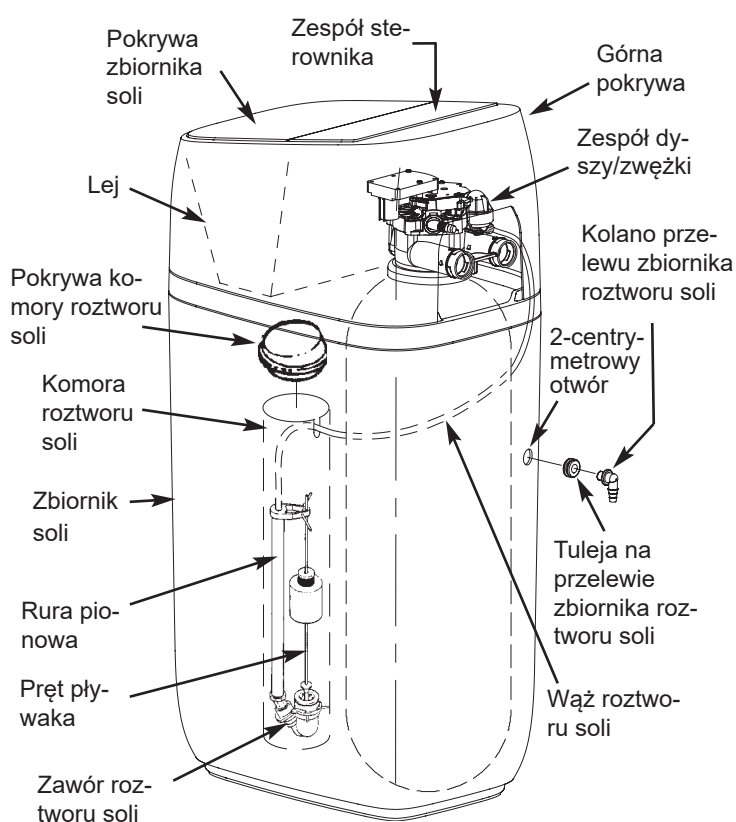

rysunek 10

Przeniesienie urządzenia na miejsce montażu (ciąg dalszy)

4. Jeśli nie zostało to jeszcze zrobione, nałóż cienką warstwę smaru silikonowego na oringi armatury mieszającej.
5. Wsuń armaturę mieszającą jak najdalej w zawór zmiękczacza wody. Załóż dwa klipsy mocujące od góry do dołu, patrz rysunek 11 i rysunek 12.

Wskazówka

Upewnij się, że klipsy mocno się zatrzasnęły, aby nie można było wyciągnąć armatury mieszającej.

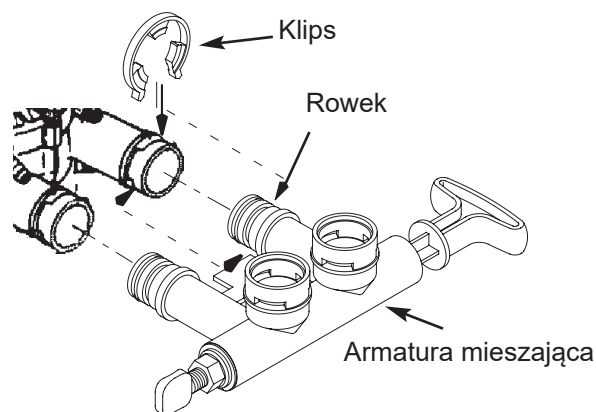

rysunek 11

Wskazówka

Upewnij się, że wszystkie 3 końcówki klipsa są osadzone w odpowiednich gniazdach na wlocie i wylocie zaworu zmiękczacza wody oraz całkowicie w rowku armatury mieszającej.

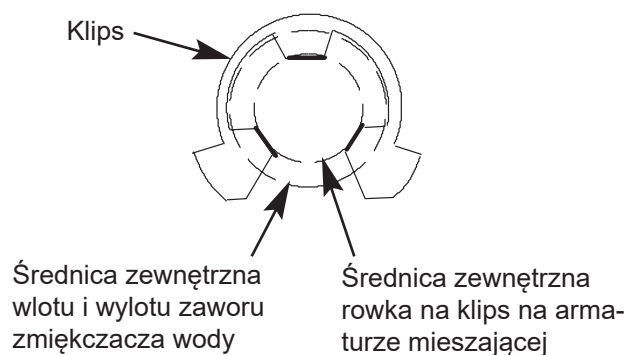

rysunek 12 Prawidłowy montaż

Alternatywna instalacja armatury mieszającej

W przypadku podłączenia do instalacji na wysokości podłogi należy ustawić armaturę mieszającą tak, aby wlot i wylot były skierowane w dół.

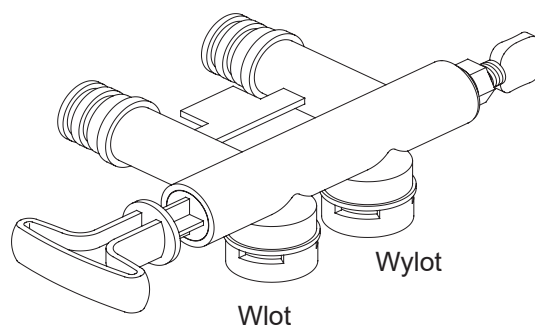

rysunek 13

Uzupełnienie armatury wlotu i wylotu

Zmierz rury od głównej rury wodociągowej do przyłączy wlotowych i wylotowych zaworu zmiękczacza wody, dotnij je na wymiar i zamontuj luźno rury wraz z odpowiednimi złączami gwintowanymi.

Upewnij się, że połączenia nie poluzowały się, a rury są prostopadłe i proste.

Upewnij się, że rura doprowadzająca twardą wodę jest poprowadzona do strony wlotowej zaworu zmiękczacza wody.

! Uwaga

Wlot i wylot na zaworze zmiękczacza wody są oznaczone. Prześledź kierunek przepływu wody, aby upewnić się, że twarda woda jest doprowadzana do wlotu.



Uwaga

Upewnij się, że wszystkie przewody rurowe są prawidłowo zamocowane, ustawione i podparte oraz że ani zawór wlotowy, ani wylotowy zmiękczacza wody nie jest narażony na obciążenia mechaniczne. Niedopuszczalne obciążenie mechaniczne spowodowane nieprawidłowym ustawieniem lub niepodpartym przewodem rurowym może spowodować uszkodzenie zaworu.

Instalacja zaworu odcinającego wodę z napędem silnikowym (opcja)

Jeśli zakupiono opcjonalny zawór odcinający wodę, zainstaluj go w przewodzie rurowym przed wlotem zmiękczacza wody (patrz rysunek 8, strona 11). Upewnij się, że 3-metrowy przewód sięga do elektronicznej płytki sterującej zmiękczacza (patrz rysunek 14). Wlot i wylot zaworu odcinającego są wyposażone w gwint wewnętrzny BSPT 1". Podeprzyj zawór odcinający.

Po zakończeniu prac związanych z przewodami rurowymi upewnij się, że zmiękczacze wody nie jest jeszcze podłączony do zasilania elektrycznego. Podłącz przewód wychodzący z zaworu odcinającego do odpowiedniego przyłącza na elektronicznej płytce sterującej (patrz rysunek 14 lub „Schemat połączeń“, strona 51).

Opcjonalnie zawór odcinający wodę z napędem silnikowym

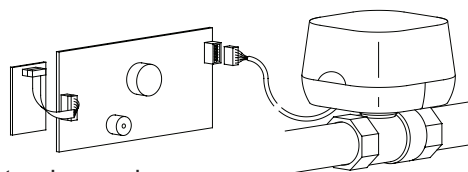

Elektroniczna płyta sterująca z tyłu panelu

Podłącz przewód do elektronicznej płytki sterującej (zmiękczacze wody musi być w tym czasie wyłączone).

rysunek 14



Niebezpieczeństwo

Nigdy nie wkładaj palców do zaworu odcinającego sterowanego silnikiem elektrycznym po podłączeniu go do sterownika elektronicznego.

Wskazówka

Zawór odcinający można uruchamiać ręcznie poprzez wyciągnięcie i przekręcenie pokrętki na obudowie zaworu odcinającego (patrz rysunek 24, strona 52). Nie ma potrzeby korzystania z tej funkcji podczas instalacji.

Uziemienie rury zimnej wody



Niebezpieczeństwo

Rura zimnej wody (metalowa) w domu jest często używana jako uziemienie domowej instalacji elektrycznej. Instalacja systemu armatury mieszającej składająca się z trzech zaworów zgodnie z rysunek 7, strona 10 zapewnia ciągłość uziemienia. W przypadku zastosowania w urządzeniu plastikowej armatury mieszającej nie jest już zapewniona ciągłość przewodzenia prądu.

Aby przywrócić uziemienie, wykonaj następujące czynności:

1. Zainstaluj przewód miedziany 4 AWG (21,15 mm²), aby zmostkować usunięty odcinek głównej rury wody i przymocuj przewód miedziany na obu końcach obejmami zaciskowymi (patrz rysunek 15) – części nie są zawarte w zakresie dostawy.



Uwaga

Sprawdź obowiązujące w miejscu eksploatacji przepisy dotyczące instalacji wodno-kanalizacyjnych i elektrycznych pod kątem prawidłowego podłączenia przewodu masy. Instalacja musi być z nimi zgodna. Zwróć się do wykwalifikowanego hydraulika.

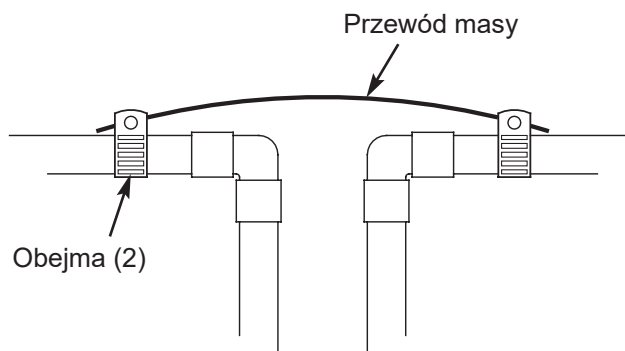

rysunek 15

Montaż zaworowego węża spustowego

Wskazówka

Patrz opcje spustu zaworowego na stronie strona 8 do strona 10.

1. Zmierz i przytnij na odpowiednią długość dołączony do zestawu wąż popłuczyn 9,5 mm i podłącz go do przyłącza odpływowego zaworu. Do zabezpieczenia węża użyj obejmę zaciskowej.

Wskazówka

Jeśli przepisy prawa wymagają sztywnego przewodu spustowego – patrz rozdział „Wymagania dotyczące odpływów zaworowych“, strona 9.

2. Poprowadź wąż spustowy (lub sztywny rurę) do niższej położonej rury kanalizacyjnej lub do odpływu podłogowego. Zabezpiecz wąż spustowy. Zapobiega to impulsowemu poruszaniu się węża podczas regeneracji.

Należy zapewnić szczelinę powietrzną o długości co najmniej 4 cm, aby zapobiec wtłaczaniu wody z kanalizacji do węża. Patrz rozdział „Wymagania dotyczące szczeliny powietrznej“, strona 8.



Uwaga

Unikaj długich odcinków węża spustowego i w miarę możliwości nie układaj go na wysokości większej niż 2,5 metra powyżej podłogi.

Instalacja węża przelewu zbiornika soli

1. Zmierz i przytnij na odpowiednią długość dołączony do zestawu wąż przelewu 9,5 mm i podłącz go do przelewu zbiornika soli za pomocą kolana. Do zabezpieczenia węża użyj obejmy zaciskowej.
2. Poprowadź wąż do odpływu podłogowego lub do innego odpowiedniego punktu odpływowego, który nie może znajdować się wyżej niż otwór przelewowy na zbiorniku soli (odpływ ten działa na zasadzie grawitacji). W przypadku przepelnienia zbiornika woda spłynie do punktu odpływowego. Przytnij przewód spustowy na wymaganą długość i poprowadź go tak, aby nie kolidował z innymi elementami.

Wskazówka

Aby zmiękczacze wody działał prawidłowo, nie należy łączyć węża spustowego zaworu zmiękczacza wody z węzłem przelewu zbiornika soli.

Sprawdzenie pod kątem wycieków

Aby usunąć ewentualne powietrze uwiecznione w zmiękczaczu wody lub systemie rurociągów, wykonaj następujące czynności w podanej kolejności:

1. Całkowicie otwórz co najmniej dwa krany w pobliżu zmiękczacza wody, znajdujące się za zmiękczaczem.
2. Ustaw armaturę mieszającą w położeniu „Obejście” (patrz rysunek 6 i rysunek 7, strona 10).
3. Powoli otwórz zawór głównego dopływu wody. Pozwól wodzie płynąć, aż zaobserwujesz ciągły przepływ wody z otwartych kranów bez pęcherzyków powietrza.
4. Ustaw armaturę mieszającą w położeniu „Praca” lub „Woda zmiękczona” zgodnie z poniższym opisem:
 - Armatura mieszająca: Przesuń powoli trzpień zaworu w kierunku położenia „Praca” i kilkakrotnie przerwij ten ruch, aby umożliwić napełnienie zmiękczacza wodą.
 - System armatury mieszającej złożony z trzech zaworów: Zamknij całkowicie zawór obejściowy i otwórz zawór wylotowy. Otwórz powoli zawór wlotowy i kilkakrotnie przerwij otwieranie, aby umożliwić napełnienie zmiękczacza wodą.
5. Po około 3 minutach otwórz kran ciepłej wody, aż zaobserwujesz ciągły przepływ wody bez pęcherzyków powietrza, a następnie zamknij ten kran.
6. Zamknij wszystkie krany zimnej wody i sprawdź, czy wykonane połączenia przewodów rurowych nie wykazują przecieków.
7. Sprawdź, czy nie ma przecieków na obwodzie klipsów na wlocie i wylocie zmiękczacza wody. W przypadku nieszczelności na klipsie przed usunięciem klipsa należy uwolnić ciśnienie z przyłącza ciśnienia (odciąć dopływ wody i otworzyć krany). Jeśli konieczne jest usunięcie klipsów na wlocie lub wylocie zmiękczacza wody, przesunij korpus armatury mieszającej w kierunku zmiękczacza wody (patrz rysunek 16). Jeśli klipsy zostaną zdemontowane nieprawidłowo, ulegną uszkodzeniu. Nie używaj ponownie uszkodzonych klipsów.

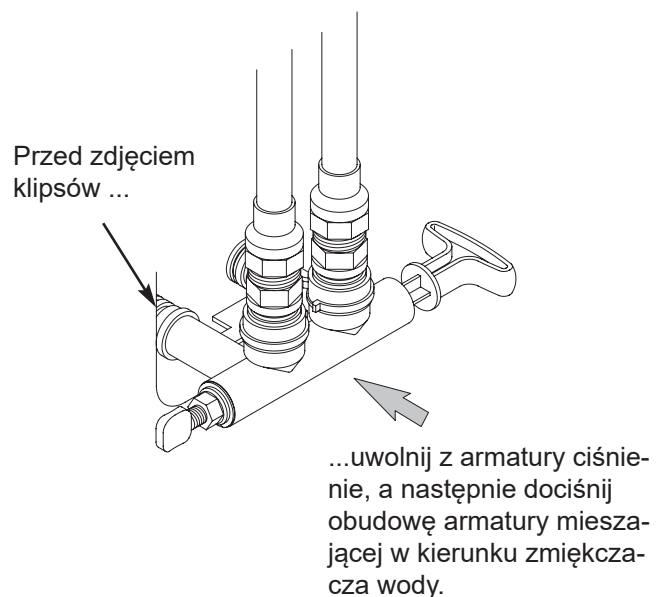

rysunek 16

Napełnienie zbiornika soli wodą i solą

1. Do zbiornika soli wlej czystą wodę za pomocą pojemnika (około 11 litrów).
2. Wsyp sól do zbiornika soli. Stosuj sól zgodną z normą europejską EN 973.

Instalacja i podłączenie zasilacza

Podczas instalacji może się zdarzyć, że przewody zmiękczacza wody przesuną się lub zostaną wyparte. Upewnij się, że wszystkie wtyki przewodów są solidnie osadzone z tyłu elektronicznej płytki sterującej, a wszystkie przewody są poprowadzone w odpowiedniej odległości od obszaru, w którym znajdują się zawory i silnik elektryczny. Ten ostatni pracuje podczas regeneracji.

1. Wyjmij zasilacz z opakowania i podłącz odpowiedni wtyk modułowy (dla Europy lub Wielkiej Brytanii).
2. Na drugim końcu przewodów znajdują się dwa małe wtyki. Podłącz je do wiązki zasilania z tyłu elektronicznej płytki sterującej (patrz schemat połączeń na stronie strona 51).
3. Podłącz zasilacz do gniazdka zgodnego z obowiązującymi przepisami. Urządzenie jest zasilane napięciem 24 V DC. Nie podłączaj urządzenia bez użycia zasilacza.

Programowanie sterownika

1. Zamontuj górną pokrywę, lej i pokrywę zbiornika soli zmiękczacza wody.
2. Wykonaj kroki programowania opisane na stronie strona 19.

Dezynfekcja zmiękczacza wody / dezynfekcja po zakończeniu pracy

W fabryce producenta przywiązuje się dużą wagę do tego, aby Twoje urządzenie było czyste i higieniczne. Materiały użyte do produkcji tego urządzenia nie spowodują zakażenia lub skażenia instalacji wodociągowej. Materiały te nie powodują również powstawania i rozwoju bakterii. Jednak podczas wysyłki, przechowywania, instalacji i eksploatacji urządzenia możliwe jest przedostanie się do niego bakterii. Z tego powodu zalecamy* przeprowadzenie opisanej poniżej dezynfekcji w ramach instalacji.

* Zalecane przez Amerykańskie Stowarzyszenie Jakości Wody. W przypadku niektórych instalacji wodociągowych urządzenie musi być regularnie dezynfekowane.

1. Otwórz pokrywę zbiornika soli, zdejmij pokrywę komory roztworu soli i dodaj ok. 90 ml (6 łyżek stołowych) wybielacza domowego do komory roztworu soli zmiękczacza wody. Załóż z powrotem pokrywę komory roztworu soli.
2. Upewnij się, że armatura mieszająca znajduje się w położeniu „Praca” (otwartym).
3. Uruchomienie regeneracji:
Na wyświetlanych na przemian ekranach statusu naciśnij PRZYCISK MENU (≡), aby wyświetlić **Menu główne**.
Gdy zostanie wyświetlone menu **Regeneracja**, naciśnij przycisk OK. Przejdź do opcji **Regeneracja natychmiastowa** i naciśnij przycisk OK.
Gdy rozpocznie się regeneracja zmiękczacza wody, będzie słychać pracujący silnik zaworu. W ramach tej regeneracji wybielacz dezynfekujący jest zasysany do i przez zmiękczacza wody. Powietrze pozostające w urządzeniu jest wypłukiwane do odpływu.
4. Po zakończeniu regeneracji otwórz całkowicie kran zimnej wody znajdujący się za zmiękczaczem wody i przepuść przez układ 190 l wody. Powinno to potrwać co najmniej 20 minut. Zamknij kran.

Ponowne włączenie podgrzewacza wody

1. Włącz zasilanie elektryczne lub dopływ paliwa do podgrzewacza wody i w razie potrzeby zapal płomień zapłonowy.

Wskazówka

Podgrzewacz wody jest napełniony twardą wodą i stopniowo napełnia się zmiękczoną wodą w miarę pobierania ciepłej wody. Po kilku dniach ciepła woda jest całkowicie zmiękczona. Aby natychmiast uzyskać całkowicie zmiękczoną ciepłą wodę, zaczekaj do zakończenia pierwotnej regeneracji (poprzedni krok). Następnie spuść wodę z podgrzewacza wody (postępując zgodnie z instrukcją podgrzewacza wody), aż wypłynie zimna woda.

Programowanie zmiękczacza wody

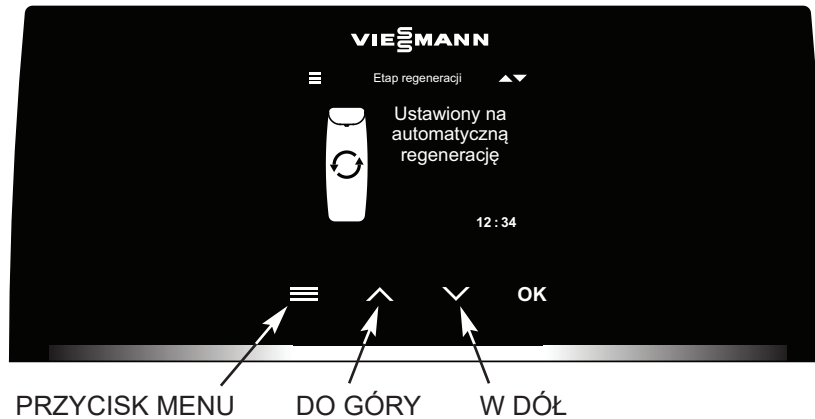

rysunek 17

Konfiguracja systemu

Po pierwszym uruchomieniu sterownika zostanie wyświetlona prośba o wprowadzenie podstawowych informacji dotyczących pracy:

1. Język

Naciśnij przycisk W DÓŁ (v) lub DO GÓRY (^), aby przejść do żadanego języka, a następnie naciśnij przycisk OK.



2. Aktualna godzina

Aby ustawić godzinę, naciśnij przycisk DO GÓRY (^) lub W DÓŁ (v). Przytrzymaj odpowiedni przycisk, aby szybciej przewinąć cyfry. Następnie naciśnij przycisk OK.



3. Twardość

Aby ustawić wartość twardości wody dostarczanej przez zakład wodociągowy, naciśnij przycisk DO GÓRY (^) lub W DÓŁ (v). Następnie naciśnij przycisk OK.



4. Rozpoczęcie pracy

Gdy zostanie wyświetlony komunikat **Uruchomienie zakończone!**, naciśnij przycisk OK. Zmiękczacze wody rozpocznie normalną pracę.

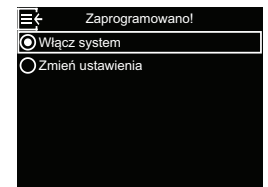

Pasek Lightguide

Pasek Lightguide to pasek LED ograniczający ekran na dole (patrz rysunek 18). Zapala się przy pierwszym uruchomieniu zmiękczacza wody i za każdym razem, gdy zostanie naciśnięty jeden z przycisków Ξ , \wedge , \vee lub OK. Pasek pozostaje zapalony przez 4 minuty po ostatniej interakcji z ekranem dotykowym. Informuje również o konieczności dodania soli lub o wystąpieniu usterki. W razie potrzeby można go wyłączyć zgodnie z opisem w rozdziale „Włączanie/wyłączanie paska Lightguide“, strona 28.



rysunek 18

Wyświetlenie paska Lightguide	Stan
Cały czas włączony	W ciągu ostatnich 4 minut naciśnięto przycisk Ξ , \wedge , \vee lub OK
Krótkie, jednorazowe mignięcie	Potwierdza wybór dokonany za pomocą sterownika
Powolne zapalanie się i ściemnianie	Wskazanie niskiego poziomu soli
Szybkie zapalanie się i ściemnianie	Krytyczne ostrzeżenie (stan usterki)

Ekranu stanu zmiękczacza wody

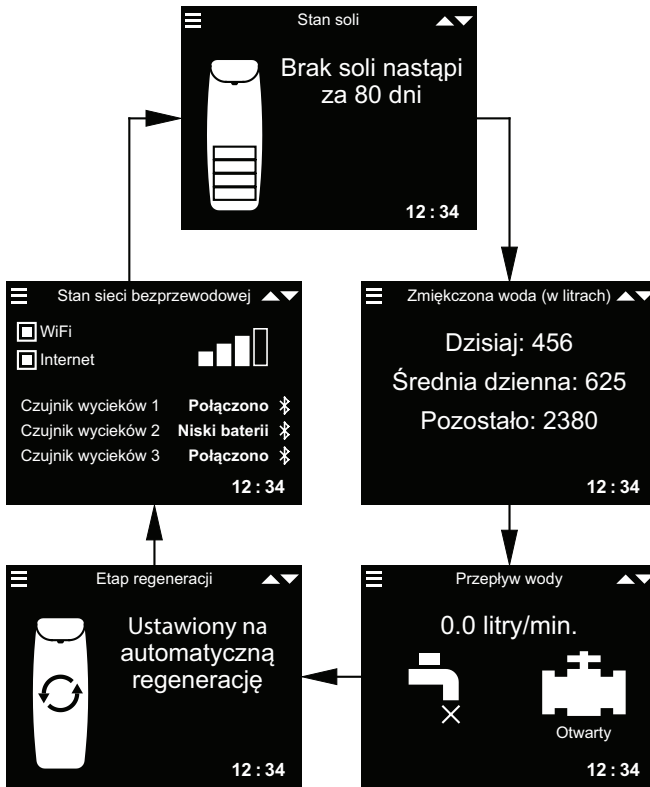

Zwróć uwagę, że na powyższym rysunku znajdują się elementy opcjonalne (czujniki wycieków i zawór odcinający wodę), które są pokazywane tylko po podłączeniu do systemu.

W rozdziale „Zmiana naprzemiennie wyświetlanych ekranów”, strona 28 wyjaśniono, jak włączać i wyłączać poszczególne ekrany.

Na ekranie **Stan połączenia:**

WiFi – zmiękczacze wody jest połączone z siecią WiFi za pomocą routera.

Internet – wykryto połączenie internetowe za pośrednictwem routera WiFi.

Naciśnięcie przycisku W DÓŁ (v) powoduje ręczne przejście do następnego ekranu stanu, a naciśnięcie przycisku DO GÓRY (^) – powrót do poprzedniego ekranu stanu. Jeśli nie zostanie naciśnięty żaden przycisk, różne ekrany będą ponownie wyświetlane na przemian.

Opisane ekrany stanu zmiękczacza wody nie są wyświetlane naprzemiennie jeden po drugim, gdy wyświetlana jest któraś z poniższych pozycji:

- **Stan regeneracji** (wyświetlany podczas regeneracji ze wskazaniem pozycji zaworu i pozostałego czasu)
- **Uzupełnienie soli** lub **Brak soli** (patrz „Uzupełnienie soli”, strona 36).
- Jeśli zamiast ekranów stanu wyświetlany jest ekran **Aktualny czas**, oznacza to, że czas został utracony – na przykład z powodu dłuższej przerwy w zasilaniu. Ustaw godzinę (patrz „Ustawienie aktualnej godziny”, strona 25).
- **Wystąpiła usterka** (skontaktuj się z serwisantem).
- Jeśli wyświetlany jest ekran **Przypomnienie o konserwacji**, oznacza to, że funkcja przypominania o pracach konserwacyjnych została włączona. W takim przypadku należy skontaktować się z partnerem serwisowym i umówić termin (patrz punkt 4. d) w rozdziale „Funkcje dodatkowe”, strona 31).

Menu główne

Podczas normalnej pracy (ekrany stanu są wyświetlane na przemian) naciśnij PRZYCISK MENU (≡), aby wyświetlić główne menu. To menu i powiązane podmenu służą do ustawiania następujących funkcji zmiękczacza wody:

- **Regeneracja** (patrz „Regeneracja ręczna“, strona 23)
- **Zawór odcinający wodę** (patrz „Opcjonalny zawór odcinający wodę“, strona 23)
- **Ustawienia soli**
 - **Alarm – niski poziom soli** (patrz strona 25)
- **Ustawienia podstawowe**
 - **Aktualny czas** (patrz „Ustawienie aktualnej godziny“, strona 25)
 - **Twardość** (patrz „Ustawienie twardości“, strona 26)
 - **Czas regeneracji** (patrz „Ustawienie godziny rozpoczęcia regeneracji“, strona 26)
- **Preferencje użytkownika**
 - **Język** (patrz „Ustawienie języka“, strona 27)
 - **Jednostki twardości** (patrz „Ustawienie jednostki twardości“, strona 27)
 - **Pasek Lightguide** (patrz „Włączanie/wyłączanie paska Lightguide“, strona 28)
 - **Naprzemienne wyświetlanie** (patrz „Zmiana naprzemiennie wyświetlanych ekranów“, strona 28)
- **Informacja o systemie** (patrz „Informacja o systemie“, strona 29)
 - **Informacja o modelu**
 - **Stan sieci bezprzewodowej**
 - **Czujniki wycieków**
 - **Dostępna ilość wody**
 - **Zmiękczona woda**
 - Średnia dzienna
 - Dzisiaj
 - Całkowity
 - **Aktualny przepływ wody**
 - **Liczba dni pracy urządzenia**
 - **Ostatnia regeneracja**
 - **Liczba regeneracji**

▪ Ustawienia zaawansowane

- **Czas trwania cyklu** (patrz „Czas trwania cyklu“, strona 30)
 - **Czas płukania wstecznego** (tylko model 87SH)
 - **Dalszy czas płukania wstecznego** (pozostałe modele)
 - **Drugie płukanie wsteczne (wł./wył.)**
 - **Drugi czas płukania wstecznego**
 - **Czas trwania szybkiego płukania** (tylko model 87SH)
 - **Dalszy czas szybkiego płukania** (pozostałe modele)
- **Funkcje dodatkowe** (patrz „Funkcje dodatkowe“, strona 31)
 - **Tryb oszczędnego zużycia soli**
 - **Maks. dni między regeneracjami**
 - **Dodatkowe wyjście** (patrz strona 32)
 - **Objętość na dawkę chemiczną*** (patrz „Dozowanie preparatu chemicznego“, strona 33)
 - **Czas dozowania chemicznego*** (patrz „Dozowanie preparatu chemicznego“, strona 33)
 - **97% – autoregeneracja**
 - **Przypom. o przeglądzie**
 - **Próg wyzwalania alertu przepływu** („Opcjonalny zawór odcinający wodę“, strona 23)
 - **Czas wyzwalania alertu przepływu** („Opcjonalny zawór odcinający wodę“, strona 23)
- **Wykrywanie i usuwanie usterek**
 - **Diagnostyka** (patrz „Diagnostyka“, strona 43)
 - **Zmiany ustawień** (patrz „Zmiany w ustawieniach“, strona 39)
 - **Kalibracja czujn. poz. soli (SLS)** (patrz „Kalibracja czujnika poziomu soli“, strona 40)
 - **Połącz z apl. serw.** („Połączenie z aplikacją do wyszukiwania usterek“, strona 40)
- **Ustawienia WiFi** (patrz „Konfiguracja sieci WiFi“, strona 39)
- **Podłącz czujnik wycieków** (patrz „Instalacja i połączenie z czujnikami wycieków Bluetooth“, strona 34)

* Wyświetlane tylko wtedy, gdy pompa dozująca jest włączona w opcji „Dodatkowe wyjście”.

Regeneracja ręczna

Ten etap może być przeprowadzony w celu zapewnienia wystarczającego zapasu zmiękczonej wody w okresach wyjątkowo wysokiego zużycia wody. Jeśli masz na przykład gości, może się zdarzyć, że zapas zmiękczonej wody zostanie zużyty zanim nastąpi kolejna automatyczna regeneracja. Po zakończeniu ręcznej regeneracji 100 % pojemności wody zmiękczonej jest ponownie dostępne. Zaleca się rozpoczęcie regeneracji po dłuższym nieużywaniu urządzenia (po urlopie itp.).

1. Naciśnij PRZYCISK MENU (≡), aby przejść do menu głównego.

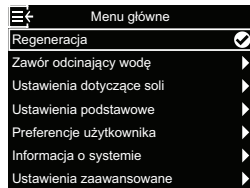

2. Gdy zostanie wyświetlone menu **Regeneracja**, naciśnij przycisk OK.

3. Przejdź do opcji **Regeneracja natychmiastowa**, aby rozpocząć natychmiastową regenerację. Ekran **Stan regeneracji** jest wyświetlany do momentu zakończenia regeneracji. Alternatywnie można dwukrotnie nacisnąć PRZYCISK MENU (≡), aby powrócić do ekranów stanu.

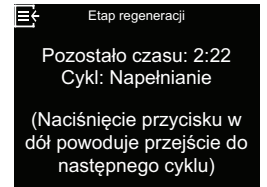
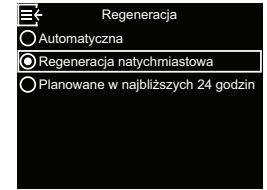

Inne możliwości regeneracji:

- **Automatyczna** anuluje ręczną zaplanowaną regenerację (jeśli jeszcze się nie rozpoczęła) i pozwala sterownikowi elektronicznemu określić, kiedy nastąpi kolejna regeneracja.
- **Planowane w najbliższych 24 godzin** określa, że regeneracja rozpocznie się o określonej godzinie rozpoczęcia (patrz „Ustawienie godziny rozpoczęcia regeneracji”, strona 26).

Opcjonalny zawór odcinający wodę

Jeśli zainstalowano opcjonalny zawór odcinający wodę, istnieją różne opcje sterowania i ustawień. Przykład: Chcesz określić, w jakiej sytuacji system automatycznie odcina dopływ wody:

- Przy wyborze **Otwarty** zawór odcinający wodę otrzymuje polecenie otwarcia i przepuszczenia wody.
- Przy wyborze **Zamknij/tryb wakacyjny** zawór instalacji wodociągowej otrzymuje polecenie zamknięcia i nieprzepuszczania wody. Z tej opcji można skorzystać przed wyjazdem na urlop. Po powrocie pamiętaj, aby ponownie wybrać opcję Otwarty.
- Przy wyborze **Wykryj zawór** sprawdzana jest pozycja zaworu (otwarty lub zamknięty). Ta opcja może być również używana jako pomoc podczas wyszukiwania usterek. Jeśli do systemu zostanie dodany zawór odcinający wodę, jest on zwykle automatycznie wykrywany, gdy tylko przywrócone zostanie zasilanie sterownika po podłączeniu odpowiedniego przewodu do płytki. W przypadku wymiany istniejącego zaworu odcinającego wodę może być konieczne skorzystanie z tej opcji w celu ręcznego wykrycia nowego zaworu.

Wskazówka

W przypadku konieczności ręcznej zmiany pozycji zaworu odcinającego wodę (otwarty/zamknięty) należy wówczas ponownie aktywować automatyczne wykrywanie („Wykryj zawór”) w menu zmiękczacza.

- Za pomocą opcji **Ustawienia automatyczne** można określić, w jakich warunkach (jeśli jest to pożądane) system powinien automatycznie odcinać dopływ wody:
 - **Zamknij od alert przepływu** zapewnia automatyczne odcięcie dopływu wody, gdy zmiękczacze wody wykryje zbyt duży przepływ. Po wybraniu tej opcji zostaną wyświetlone co najmniej dwa ekrany, na których można ustawić natężenie przepływu wody i przedział czasu, które spowodują automatyczne odcięcie.
 - **Zamknij od czujnika wycieku** zapewnia automatyczne odcięcie, gdy czujnik wycieku połączony ze zmiękczaczem wody przez Bluetooth wykryje wyciek.

Opcjonalny zawór odcinający wodę (ciąg dalszy)

1. Naciśnij PRZYCISK MENU (≡), aby przejść do menu głównego.

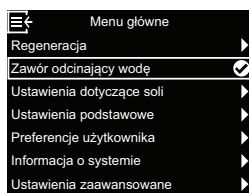

2. Przejdź do opcji **Zawór odcinający** i naciśnij przycisk OK.

3. Przejdź do żądanej opcji i naciśnij OK.

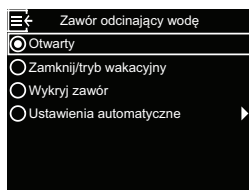

4. Jeśli wybrano opcję **Ustawienia automatyczne**, naciśnij przycisk Do góry (Λ) lub W dół (∇), aby przełączać się między wpisami na liście. Pozycje, w których wypełnione jest białe pole, są wybrane, a po spełnieniu odpowiedniego warunku następuje automatyczne odcięcie dopływu wody podczas normalnej eksploatacji. Naciśnij przycisk OK, aby aktywować lub dezaktywować daną opcję.

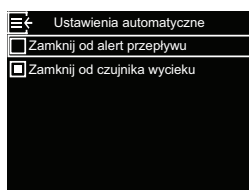

5. Jeśli w kroku 4 wybrano opcję **Zamknij od alert przepływu**, na wyświetlonym ekranie można podać natężenie przepływu, które spowoduje automatyczne wyłączenie. Naciśnij przycisk DO GÓRY (Λ) lub W DÓŁ (∇), aby ustawić **Próg wyzwalania alertu przepływu** w litrach na minutę i naciśnij przycisk OK.



6. Jeśli w kroku 4 wybrano opcję **Zamknij od alert przepływu**, na wyświetlonym ekranie można podać przedział czasu, w którym woda musi przepływać z natężeniem określonym w poprzednim kroku lub z większym natężeniem, aż zostanie wyzwolone automatyczne odcięcie. Wartość „0” oznacza, że odcięcie następuje natychmiast, jeśli przepływ wody przekroczy wartość ustawienia z kroku 5. Naciśnij przycisk Do góry (Λ) lub W dół (∇), aby ustawić **Czas wyzwalania alertu przepływu** w minutach, a następnie naciśnij przycisk OK.
7. Po dokonaniu wszystkich ustawień naciśnij kilkakrotnie przycisk menu (≡), aby powrócić do wyświetlanych na przemian ekranów stanu.

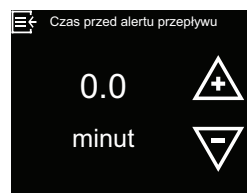

Alarm – niski poziom soli

Funkcja ta służy do określenia, kiedy sterownik elektroniczny powinien wyświetlić komunikat alarmowy z powodu zbyt niskiego poziomu soli. Liczbę dni można ustawić indywidualnie. Tę funkcję można również wyłączyć.

Ustawienie domyślne to 14 dni.

1. Naciśnij PRZYCISK MENU (≡), aby przejść do **menu głównego**.
2. Przejdź do opcji **Ustawienia dotyczące soli** i naciśnij przycisk OK.
3. Po wybraniu opcji **Alarm – niski poziom soli** naciśnij przycisk OK.

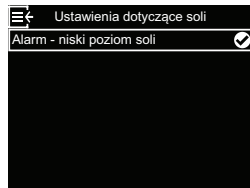
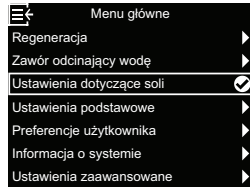

4. Naciśnij przycisk Do góry (Λ) lub W dół (∇), aby zmienić liczbę dni. Następnie naciśnij przycisk OK. Jeśli dla liczby dni wybrano wartość mniejszą niż 1, funkcja alarmu jest wyłączona.



5. Naciśnij trzykrotnie PRZYCISK MENU (≡), aby powrócić do wyświetlanych na przemian ekranów stanu.

Ustawienie aktualnej godziny

Zwykle odbywa się to podczas konfiguracji. Aby zmienić ustawienia lub dokonać nowych ustawień po dłuższym zaniku zasilania elektrycznego, wykonaj następujące czynności:

1. Naciśnij PRZYCISK MENU (≡), aby przejść do **menu głównego**.
2. Przejdź do opcji **Ustawienia podstawowe** i naciśnij przycisk OK.
3. Po wybraniu opcji **Aktualna godzina** naciśnij przycisk OK.

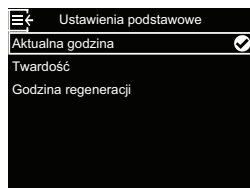
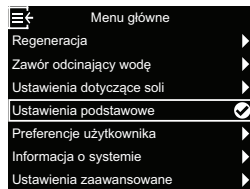

4. Naciśnij przycisk DO GÓRY (Λ) lub W DÓŁ (∇), aby ustawić aktualną godzinę. Przytrzymaj przycisk w pozycji wciśniętej, aby szybciej przewijać wyświetlane wartości. Następnie naciśnij przycisk OK.



5. Naciśnij trzykrotnie PRZYCISK MENU (≡), aby powrócić do wyświetlanych na przemian ekranów stanu.

Wskazówka

W przypadku systemów podłączonych do sieci WLAN godzina jest aktualizowana automatycznie.

Ustawienie twardości

Zwykle odbywa się to podczas konfiguracji. Aby zmienić ustawienie:

1. Naciśnij PRZYCISK MENU (≡), aby przejść do **menu głównego**.
2. Przejdź do opcji **Ustawienia podstawowe** i naciśnij przycisk OK.
3. Przejdź do opcji **Twardość** i naciśnij przycisk OK.

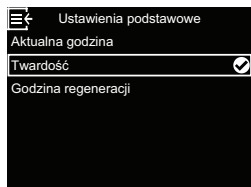
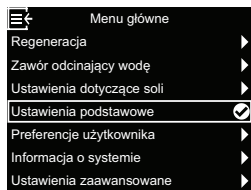

4. Naciśnij przycisk Do góry (▲) lub W dół (▼), aby ustawić wartość twardości dostarczanej przez zakład wodociągowy. Następnie naciśnij przycisk OK.



5. Naciśnij trzykrotnie PRZYCISK MENU (≡), aby powrócić do wyświetlanych na przemian ekranów stanu.

Ustawienie godziny rozpoczęcia regeneracji

Domyślna godzina rozpoczęcia automatycznej regeneracji to 02:00. W porze nocnej większość gospodarstw domowych nie korzysta wtedy z wody. Aby zmienić ustawienie:

1. Naciśnij PRZYCISK MENU (≡), aby przejść do **menu głównego**.
2. Przejdź do opcji **Ustawienia podstawowe** i naciśnij przycisk OK.
3. Przejdź do opcji **Godzina regeneracji** i naciśnij przycisk OK.

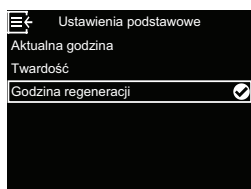
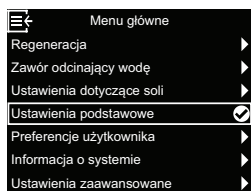

4. Naciśnij przycisk Do góry (▲) lub W dół (▼), aby ustawić godzinę rozpoczęcia regeneracji. Następnie naciśnij przycisk OK.



5. Naciśnij trzykrotnie PRZYCISK MENU (≡), aby powrócić do wyświetlanych na przemian ekranów stanu.

Ustawienie języka

To ustawienie jest zwykle dokonywane podczas konfiguracji
Aby zmienić ustawienie:

1. Naciśnij PRZYCISK MENU (≡), aby przejść do **menu głównego**.
2. Przejdź do opcji **Preferencje użytkownika** i naciśnij przycisk OK.
3. Przejdź do opcji **Język** i naciśnij przycisk OK.

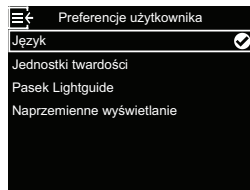
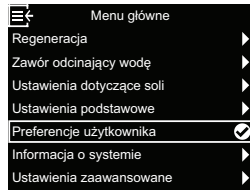

4. Naciśnij przycisk Do góry (Λ) lub W dół (V), aby przejść dożądanego języka. Dostępne są następujące możliwości wyboru: niemiecki, angielski, hiszpański, francuski, włoski, niderlandzki, polski, bułgarski, litewski, rumuński, rosyjski, słowacki, słoweński i ukraiński. Następnie naciśnij przycisk OK.
5. Naciśnij trzykrotnie PRZYCISK MENU (≡), aby powrócić do wyświetlanych na przemian ekranów stanu.



Ustawienie jednostki twardości

Za pomocą tej funkcji można określić, czy jako jednostka twardości ma być używany „niemiecki stopień twardości” (°dH) czy „francuski stopień twardości” (°f):

1. Naciśnij PRZYCISK MENU (≡), aby przejść do **menu głównego**.
2. Przejdź do opcji **Preferencje użytkownika** i naciśnij przycisk OK.
3. Przejdź do opcji **Jednostki twardości** i naciśnij przycisk OK.

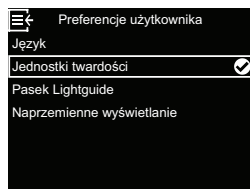
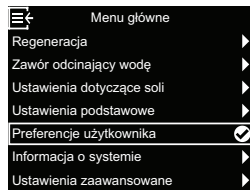

4. Naciśnij przycisk Do góry (Λ) lub W dół (V), aby wybrać żądaną jednostkę twardości. Następnie naciśnij przycisk OK.
5. Naciśnij trzykrotnie PRZYCISK MENU (≡), aby powrócić do wyświetlanych na przemian ekranów stanu.

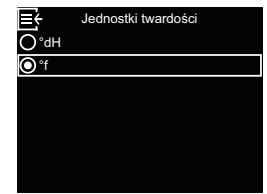

Włączanie/wyłączanie paska Lightguide

Pasek Lightguide na wyświetlaczu (opis – patrz rozdział „Pasek Lightguide“, strona 20) jest domyślnie włączony. W razie potrzeby można go wyłączyć:

1. Naciśnij PRZYCISK MENU (≡), aby przejść do **menu głównego**.
2. Przejdź do opcji **Preferencje użytkownika** i naciśnij przycisk OK.
3. Przejdź do opcji **Pasek Lightguide** i naciśnij przycisk OK.

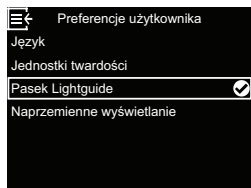
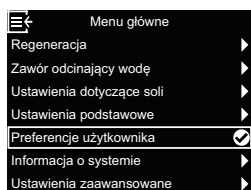

4. Naciśnij przycisk Do góry (Λ) lub W dół (v), aby wybrać, czy pasek Lightguide ma być włączony czy wyłączony. Następnie naciśnij przycisk OK.

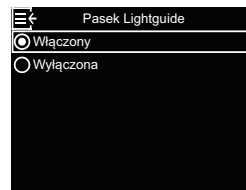

5. Naciśnij trzykrotnie PRZYCISK MENU (≡), aby powrócić do wyświetlanych na przemian ekranów stanu.

Zmiana naprzemiennie wyświetlanych ekranów

Domyślnie naprzemiennie ekrany stanu są wyświetlane w kolejności przedstawionej na ilustracji w rozdziale „Ekrany stanu zmiękczacza wody“, strona 21. W razie potrzeby można aktywować/dezaktywować wyświetlanie poszczególnych ekranów:

1. Naciśnij PRZYCISK MENU (≡), aby przejść do **menu głównego**.
2. Przejdź do opcji **Preferencje użytkownika** i naciśnij przycisk OK.
3. Przejdź do opcji **Naprzemiennie wyświetlanie** i naciśnij przycisk OK.

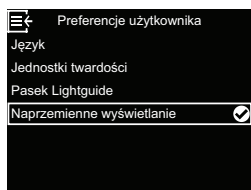
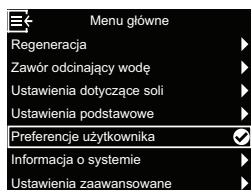

4. Naciśnij przycisk Do góry (Λ) lub W dół (v), aby przejść do odpowiedniej pozycji listy. Pozycje z wypełnionym białym polem są wybrane do wyświetlania na przemian z innymi ekranami stanu podczas normalnej pracy. Jeśli ekran nie ma być wyświetlany, naciśnij przycisk OK po wybraniu odpowiedniej pozycji (po ponownym naciśnięciu przycisku OK ekran zostanie wyświetlony). Należy wybrać co najmniej jeden ekran.

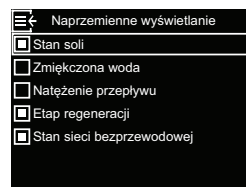

5. Po dokonaniu wyboru naciśnij trzykrotnie PRZYCISK MENU (≡), aby powrócić do naprzemiennie wyświetlanych ekranów stanu.

Informacja o systemie

Możesz uzyskać dostęp do następujących informacji na temat zmiękczacza wody i jego funkcji:

- **Informacja o modelu** (numer modelu i wersja oprogramowania)

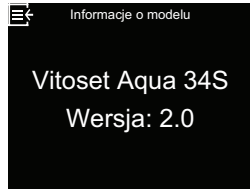

- **Stan sieci bezprzewodowej** (w przypadku systemów podłączonych do sieci bezprzewodowej)

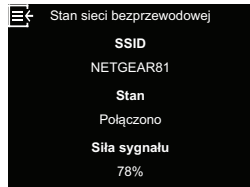

- **Dane czujników wycieku** (stan wszystkich czujników wycieku Bluetooth połączonych z systemem)

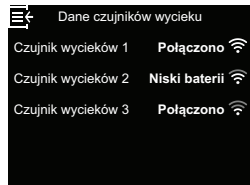

- **Dostępna ilość wody** (dostępna ilość zmiękczonej wody od ostatniej regeneracji)



- **Zmiękczonej wody**

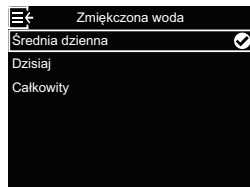

- **Średnia dzienna** (średnie dzienne zużycie)



- **Dzisiaj** (zużycie wody w dniu dzisiejszym)



- **Całkowity**

Tutaj wyświetlana jest ilość wody zużytej od ostatniego wyzerowanie (działa jak zerowanie licznika kilometrów w samochodzie). Aby wyzerować wartość do 0, naciśnij przycisk W dół (v), gdy wyświetlany jest ten ekran.

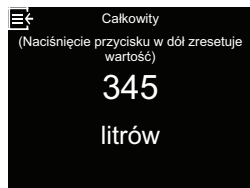

- **Aktualny przepływ wody**



- **Liczba dni pracy urządzenia**

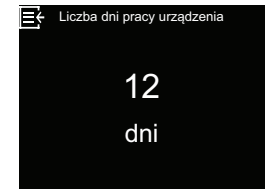

- **Ostatnia regeneracja**

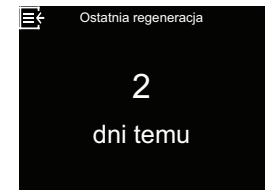

- **Liczba regeneracji**

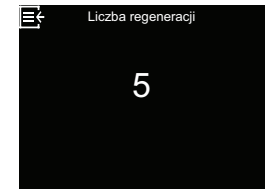

Aby wyświetlić informacje o systemie, wykonaj następujące czynności:

1. Naciśnij PRZYCISK MENU (≡), aby przejść do **menu głównego**.
2. Przejdź do opcji **Informacja o systemie** i naciśnij przycisk OK.
3. Naciśnij przycisk Do góry (Λ) lub W dół (v), aby przejść do ekranu z żądanymi informacjami o systemie. Następnie naciśnij przycisk OK.

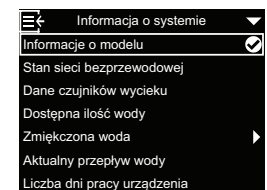
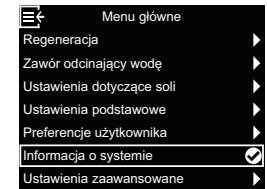

4. Aby przejść z dowolnego ekranu do menu **Informacja o systemie**, naciśnij PRZYCISK MENU (≡).
5. Aby przejść z menu **Informacja o systemie** do wyświetlanych naprzemiennie ekranów stanu, naciśnij dwukrotnie PRZYCISK MENU (≡).

Czas trwania cyklu

Można ustawić następujący czas trwania cyklu:

- **Czas płukania wstecznego** (tylko model 87SH)
- **Dalszy czas płukania wstecznego** (pozostałe modele)
- **Drugie płukanie wsteczne (wł./wył.)**
- **Drugi czas płukania wstecznego**
- **Czas trwania szybkiego płukania** (tylko model 87SH)
- **Dalszy czas szybkiego płukania** (pozostałe modele)

Aby wyświetlić te ekrany:

1. Naciśnij PRZYCISK MENU (≡), aby przejść do **menu głównego**.

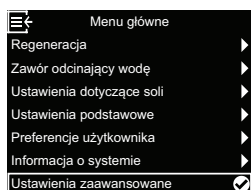

2. Przejdź do opcji **Ustawienia zaawansowane** i naciśnij przycisk OK.

3. Przejdź do opcji **Czas trwania cyklu** i naciśnij przycisk OK.

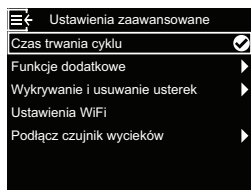

4. Naciśnij przycisk Do góry (▲) lub W dół (▼), aby przejść do żądanego ustawienia. Następnie naciśnij przycisk OK.

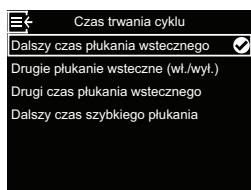

5.
 - a) **Czas płukania wstecznego** (tylko model 87SH): Aby zmienić czas płukania wstecznego, naciśnij przycisk Do góry (▲) lub W dół (▼). Przytrzymaj przycisk w pozycji wciśniętej, aby szybciej przewijać wyświetlane wartości. Ustawiany czas płukania wstecznego może wynosić maksymalnie 30 minut*. Następnie naciśnij przycisk OK.



- b) **Dalszy czas płukania wstecznego** (modele 34S, 74S, 87S i 124S): Czas płukania wstecznego jest określany przez sterownik elektroniczny. Jeśli jednak po regeneracji otrzymamy słoną wodę, czas ten można wydłużyć. Naciśnij przycisk Do góry (▲), aby dodać maks. 15 minut dalszego czasu płukania wstecznego. Następnie naciśnij przycisk OK.



- c) **Drugie płukanie wsteczne (wł./wył.)**: Wybierz żądaną opcję (wł. lub wył.) i naciśnij przycisk OK. W przypadku aktywowania tej opcji (wł.) na początku cyklu regeneracji wykonywane jest drugie płukanie wsteczne i drugie wypłukiwanie. Domyślnym ustawieniem jest „wyłączone” („wył.”). Wybierz dla tej funkcji ustawienie „wł.”, jeśli woda wodociągowa ma wysoką zawartość osadów lub żelaza.

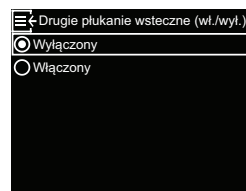

- d) **Drugi czas płukania wstecznego**: Naciśnij przycisk Do góry (▲) lub W dół (▼), aby zmienić drugi czas płukania wstecznego. Przytrzymaj przycisk w pozycji wciśniętej, aby szybciej przewijać wyświetlane wartości. Maksymalny przedział czasu, jaki można ustawić, wynosi 30 minut. Następnie naciśnij przycisk OK.

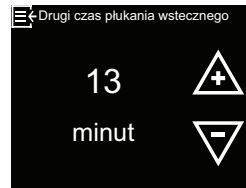

- e) **Czas trwania szybkiego płukania** (tylko model 87SH): Naciśnij przycisk Do góry (▲) lub W dół (▼), aby zmienić czas trwania szybkiego płukania. Przytrzymaj przycisk w pozycji wciśniętej, aby szybciej przewijać wyświetlane wartości. Maksymalny czas trwania szybkiego płukania, jaki można ustawić, wynosi 30 minut*. Następnie naciśnij przycisk OK.



- f) **Dalszy czas szybkiego płukania** (modele 34S, 74S, 87S i 124S): Czas szybkiego płukania jest określany przez sterownik elektroniczny. Jeśli jednak po regeneracji otrzymamy słoną wodę, czas ten można wydłużyć. Naciśnij przycisk Do góry (▲), aby dodać maks. 15 minut dalszego czasu szybkiego płukania. Następnie naciśnij przycisk OK.

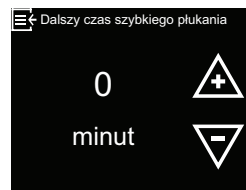

* Jeśli skrócisz przedziały czasu płukania wstecznego i szybkiego płukania do wartości poniżej standardowych ustawień modelu zmiękczacza wody, możesz uzyskać słoną wodę po regeneracji.

6. Aby przejść z jednego z tych czterech ekranów ustawień do menu **Czas trwania cyklu**, naciśnij PRZYCISK MENU (≡).
7. Aby przejść z menu **Czas trwania cyklu** do wyświetlanych naprzemiennie ekranów stanu, naciśnij trzykrotnie PRZYCISK MENU (≡).

Funkcje dodatkowe

Można aktywować i zmienić następujące zaawansowane ustawienia zmiękczacza wody:

- **Tryb oszczędnego zużycia soli**
- **Maks. dni między regeneracjami**
- **Dodatkowe wyjście** (patrz następna strona)
- **97% – autoregeneracja**
- **Przypom. o przeglądzie**
- **Próg wyzwalania alertu przepływu** (funkcja jest dostępna tylko w połączeniu z opcjonalnym zaworem odcinającym wodę, który jest jeszcze w fazie rozwoju).
- **Czas wyzwalania alertu przepływu** (funkcja jest dostępna tylko w połączeniu z opcjonalnym zaworem odcinającym wodę, który jest jeszcze w fazie rozwoju).

1. Naciśnij PRZYCISK MENU (≡), aby przejść do menu głównego.

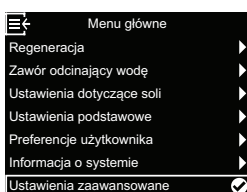

2. Przejdź do opcji **Ustawienia zaawansowane** i naciśnij przycisk OK.

3. Przejdź do opcji **Funkcje dodatkowe** i naciśnij przycisk OK.

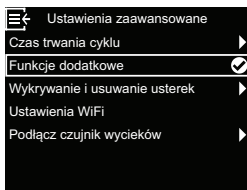

4. Naciśnij przycisk Do góry (▲) lub W dół (▼), aby przejść do żądanego ustawienia. Następnie naciśnij przycisk OK.

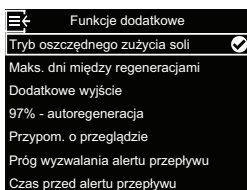

a) **Tryb oszczędnego zużycia soli:** Przejdź do żądanej opcji (patrz lista poniżej) i naciśnij przycisk OK.

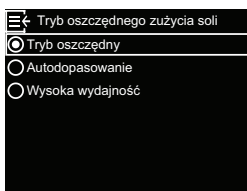

- Przy wyborze **Tryb oszczędny** ilość dostępnej soli jest ograniczana tak, aby uzyskać wydajność soli na poziomie 4 mol/kg. Może się zdarzyć, że regeneracja będzie częstsza.
- Ustawieniem domyślnym jest **Autodopasowanie**. Jeśli ta opcja jest wybrana, ilości soli są automatycznie dostosowywane tak, aby osiągnąć odstęp 3–4 dni pomiędzy regeneracjami (zalecane).
- Przy wyborze opcji **Wysoka wydajność** zmiękczacz wody jest zmuszony do pracy z maksymalną wydajnością, przy czym wyższe wartości powodują mniejsze zmiękczenie. Przy tym ustawieniu zużywane są większe ilości soli.

b) **Maks. dni między regeneracjami** Naciśnij przycisk Do góry (▲) lub W dół (▼), aby ustawić liczbę dni. Następnie naciśnij przycisk OK. Można tu dokonać ustawienia w zakresie od 1 do 15 dni.



Jeśli dla liczby dni wybrano wartość mniejszą niż 1, funkcja jest wyłączona, a sterowanie regeneracjami odbywa się automatycznie. Domyślnym ustawieniem jest „Automatycznie”.

c) **97% – autoregeneracja** Wybierz żądaną opcję („Wł.” lub „wył.”) i naciśnij przycisk OK. Jeśli ta funkcja jest aktywna, zmiękczacz wody zregeneruje się automatycznie i w dowolnym momencie, gdy tylko zostanie zużyte 97% jego pojemności.

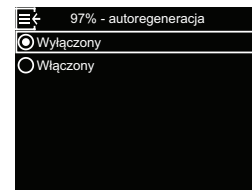

d) **Przypom. o przeglądzie:** Za pomocą tej funkcji można ustawić, ile miesięcy (do 24) ma upłynąć, zanim zamiast naprzemiennych ekranów stanu zostanie wyświetlony komunikat **Zaległy przegląd**.

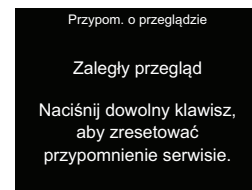

Komunikat ten służy do przypomnienia o konieczności skontaktowania się ze sprzedawcą w celu dokonania przeglądu. Po dokonaniu tego ustawienia wyświetlana jest liczba miesięcy pozostałych do wyświetlenia przypomnienia. Jeśli wyświetlany jest komunikat **Zaległy przegląd**, zostanie on skasowany przez serwisanta podczas serwisowania poprzez ustawienie liczby miesięcy pozostałych do wyświetlenia kolejnego przypomnienia. Aby ustawić lub zresetować przypomnienie o przeglądzie:

Naciśnij przycisk Do góry (▲) lub W dół (▼), aby ustawić liczbę miesięcy, po upływie których zostanie wyświetlone przypomnienie o przeglądzie. Jeśli przycisk W dół (▼) zostanie naciśnięty wielokrotnie, aż na wyświetlaczu pojawi się napis „wył.”, funkcja ta zostanie wyłączona, a liczba miesięcy i dni wyzerowana.

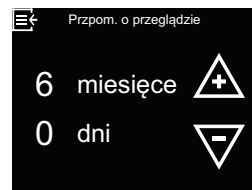

5. Aby przejść z jednego z tych czterech ekranów ustawień do menu **Funkcje dodatkowe**, naciśnij PRZYCISK MENU (≡).

6. Aby powrócić z menu **Funkcje dodatkowe** do wyświetlanych naprzemiennie ekranów, naciśnij trzykrotnie PRZYCISK MENU (≡).

Dodatkowe wyjście

Sterownik elektroniczny jest wyposażony w dodatkowe wyjście umożliwiające sterowanie urządzeniami zewnętrznymi w systemie uzdatniania wody. Jest to sygnał 24 V DC, a pobór prądu wynosi maksymalnie 500 mA. Zaciski dodatkowego wyjścia znajdują się na elektronicznej płytce sterującej (patrz „Schemat połączeń”, strona 51).

- **Wyłączony:** Wyjście 24 V DC jest na stałe wyłączone.
- **Włączony:** Wyjście 24 V DC znajduje się na stałe pod napięciem.
- **Chlorowanie** jest ustawieniem domyślnym; umożliwia ono wytwarzanie chloru przez generator, gdy roztwór soli przepływa przez niego w celu zapewnienia sterylności żywicy pomiędzy regeneracjami.
- **Obejście (bypass):** Włącza napięcie 24 V DC podczas całego cyklu regeneracji (gdy armatura mieszająca zmiękczacza wody jest w pozycji „Obejście” (bypass) i twarda woda płynie do domu).
- **Dozowanie preparatu chemicznego:** Może być wykorzystana do zasilania pompy tłoczącej środka chemicznego. Jeśli ta opcja jest włączona, należy dokonać ustawień w pozycji Objętość na dawkę chemiczną i Czas dozowania chemicznego – patrz „Dozowanie preparatu chemicznego”, strona 33.
- **Zużycie wody:** Włącza napięcie 24 V DC, gdy turbina zmiękczacza wody zgłasza przepływ wody. Umożliwia zasilanie pompy powietrza do utleniania żelaza lub siarki.
- **Szybkie płukanie:** Włącza zasilanie 24 V DC podczas szybkiego płukania cyklu regeneracji.

Aby wybrać dodatkowy tryb wyjścia prądowego:

1. Naciśnij PRZYCISK MENU (≡), aby przejść do **menu głównego**.

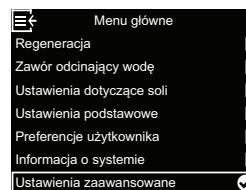

2. Przejdź do opcji **Ustawienia zaawansowane** i naciśnij przycisk OK.

3. Przejdź do opcji **Funkcje dodatkowe** i naciśnij przycisk OK.

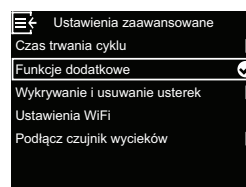

4. Przejdź do opcji **Dodatkowe wyjście** i naciśnij przycisk OK.

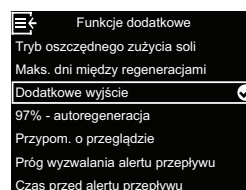

5. Naciśnij przycisk Do góry (Λ) lub W dół (V), aby wybrać żadaną opcję. Następnie naciśnij przycisk OK.

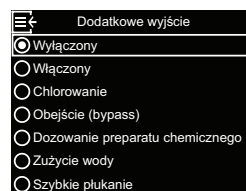

6. Naciśnij trzykrotnie PRZYCISK MENU (≡), aby powrócić do wyświetlanych naprzemiennie ekranów stanu.

Dozowanie preparatu chemicznego

Jeśli dla dodatkowego wyjścia prądowego opisanego w poprzednim punkcie włączono opcję **Dozowanie preparatu chemicznego** w menu **Funkcje dodatkowe**, wyświetlane są dwa dodatkowe wiersze.

- Opcja **Objętość na dawkę chemiczną** ustawia objętość wody, która jest przepuszczana przez zmiękczacze wody pomiędzy każdym uruchomieniem urządzeń podających chemikalia.
- Opcja **Czas dozowania chemicznego** określa, jak długo wyjście urządzeń podających chemikalia jest zasilane napięciem przy każdym włączeniu.

1. Naciśnij PRZYCISK MENU (≡), aby przejść do **menu głównego**.

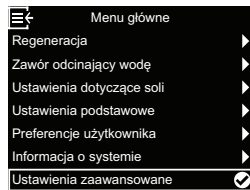

2. Przejdź do opcji **Ustawienia zaawansowane** i naciśnij przycisk OK.

3. Przejdź do opcji **Funkcje dodatkowe** i naciśnij przycisk OK.

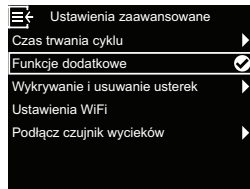

4. Przejdź do opcji **Objętość na dawkę chemiczną** i naciśnij przycisk OK.

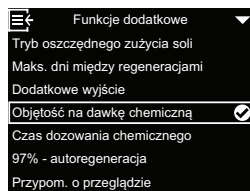

5. Naciśnij przycisk Do góry (▲) lub W dół (▼), aby ustawić wartość. Przytrzymaj przycisk w pozycji wciśniętej, aby szybciej przewijać wyświetlane wartości. Następnie naciśnij przycisk OK.

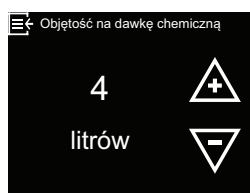

6. Przejdź do opcji **Czas dozowania chemicznego** i naciśnij przycisk OK.

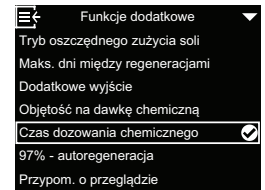

7. Naciśnij przycisk Do góry (▲) lub W dół (▼), aby ustawić wartość. Przytrzymaj przycisk w pozycji wciśniętej, aby szybciej przewijać wyświetlane wartości. Następnie naciśnij przycisk OK.

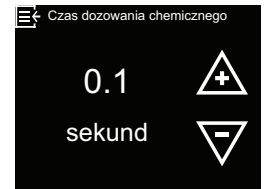

8. Naciśnij trzykrotnie PRZYCISK MENU (≡), aby powrócić do wyświetlanych na przemian ekranów stanu.

Opcjonalne czujniki wycieków

Instalacja i połączenie z czujnikami wycieków Bluetooth

Opcjonalny pakiet bezpieczeństwa obejmuje zawór odcinający wodę i trzy czujniki wycieków. Mogą one być używane w połączeniu ze sterownikiem zmiękczacza wody w celu odcięcia dopływu wody do domu w przypadku wykrycia wycieku. Czujniki wycieku muszą być umieszczone w zasięgu Bluetooth zmiękczacza wody i połączone zgodnie z poniższym opisem. Ponadto należy włączyć opcję **Zamknij od czujnika wycieku** w menu **Ustawienia automatyczne** (patrz „Opcjonalny zawór odcinający wodę“, strona 23).

Aby podłączyć jeden lub kilka czujników wycieków:

1. Naciśnij PRZYCISK MENU (≡), aby przejść do **menu głównego**.

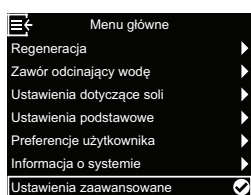

2. Przejdź do opcji **Ustawienia zaawansowane** i naciśnij przycisk OK.

3. Przejdź do opcji **Podłącz czujnik wycieków** i naciśnij przycisk OK.

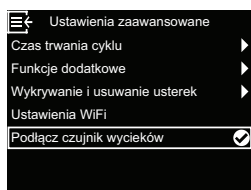

4. Przekręć nasadkę pierwszego czujnika wycieków w kierunku przeciwnym do ruchu wskazówek zegara i zdejmij ją.

5. Włóż baterię (CR2450) do komory baterii, ja pokazano na rysunek 19, strona 35, biegunem dodatnim skierowanym do góry. Dioda LED powinna się na chwilę zaświecić.

6. Po wybraniu opcji **Dodaj urządzenie** naciśnij przycisk OK.

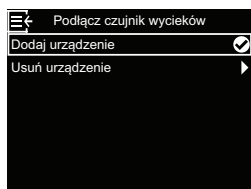

7. Przytrzymaj przycisk resetowania czujnika wycieku (patrz rysunek 19, strona 35) w pozycji wciśniętej przez co najmniej 5 sekund. Spowoduje to wysłanie sygnału parowania Bluetooth.

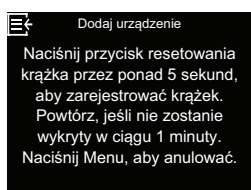

8. Gdy tylko zmiękczacza wody odbierze sygnał Bluetooth z czujnika wycieków, na ekranie pojawi się prośba o wprowadzenie jednoznacznej nazwy czujnika wycieków, np. „Czujnik wycieków w suterenie”. Użyj przycisków Do góry (Λ) i W dół (V), aby poruszać się po wyświetlanej klawiaturze i naciśnij przycisk OK, aby wybrać poszczególne litery lub cyfry. Po wprowadzeniu nazwy naciśnij PRZYCISK MENU (≡), aby powrócić do menu **Podłącz czujnik wycieków**.



9. Ponownie załóż nasadkę na czujnik wycieków i dokręć ją, obracając w kierunku zgodnym z ruchem wskazówek zegara, aż usłyszysz kliknięcie.

10. Wykonaj kroki 4–9 dla każdego kolejnego czujnika wycieków, który chcesz dodać do systemu i nadaj każdemu czujnikowi wycieków jednoznaczny nazwę. Po zakończeniu pracy z ostatnim czujnikiem wycieków można wrócić z menu **Podłącz czujnik wycieków** do wyświetlanych naprzemiennie ekranów stanu, naciskając trzykrotnie PRZYCISK MENU (≡).

11. Nazwy podłączonych czujników wycieków są teraz podane na wyświetlanym naprzemiennie ekranie **Stan połączenia** wraz z napisem „Połączony” lub z migającym ostrzeżeniem „Wykryto wyciek” lub „Niski poziom naładowania baterii”. Stan tych czujników można również wyświetlić przez wybranie w menu **Informacja o systemie** pozycji **Czujniki wycieków** (patrz „Informacja o systemie“, strona 29).

12. Informacje o włączeniu opcji **Zamknij od czujnika wycieku** – patrz „Opcjonalny zawór odcinający wodę“, strona 23). Opcja ta musi być włączona, aby w przypadku wykrycia wycieku przez czujnik wycieków dopływ wody został automatycznie odłączony.

Rozmieszczenie czujników wycieków

Umieść czujniki wycieków płaską stroną do dołu na podłodze lub innej płaskiej powierzchni, na której może zbierać się wyciekająca woda. Czujnik wycieków musi znajdować się w zasięgu odbioru Bluetooth zmiękczacza wody. Zasięg ten zależy również od tego, czy pomiędzy systemem a czujnikiem znajdują się przeszkody.

Jeśli podłączysz czujnik wycieków do zmiękczacza wody i wyprowadzisz go poza zasięg, na wyświetlanym naprzemiennie ekranie **Stan połączenia** będzie migać komunikat „nie wykryto”, jeśli zmiękczacza wody nie otrzymał sygnału z czujnika wycieków przez 10 minut. Nie umieszczaj czujników wycieku na zewnątrz budynku.

Wymiana baterii

Gdy bateria jest rozładowana, na wyświetlanym naprzemiennie ekranie **Stan połączenia** miga komunikat „Niski poziom naładowania baterii” obok nazwy czujnika.

Aby wymienić baterię (CR2450), wykonaj czynności 4, 5 i 7 opisane w rozdziale „Instalacja i połączenie z czujnikami wycieków Bluetooth”, strona 34.

Po wymianie baterii nie jest konieczne ponowne połączenie, ponieważ system wykryje czujnik wycieków, gdy tylko będzie on ponownie zasilany przez baterię.

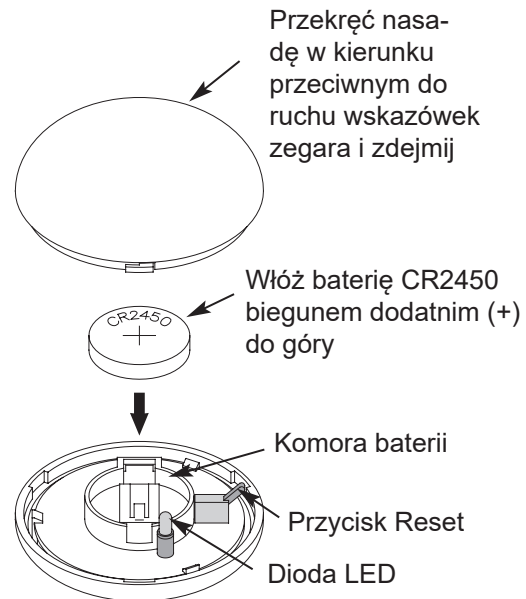

rysunek 19

Rutynowe prace konserwacyjne

Uzupełnienie soli

Jeśli zmiękcacz wody zużyje całą sól przed dodaniem nowej, woda pozostanie twarda. Modele Vitoset Aqua są wyposażone w automatyczną detekcję poziomu soli. Ekran **Stan soli** zmiękcacza wody umożliwia opcjonalne wyświetlanie szacunkowej liczby dni pozostałych do wyczerpania zapasu soli („Zapas soli wystarczy jeszcze na X dni”).

Zmiękcacz wody można również zaprogramować tak, aby wyświetlał „Alarm – niski poziom soli”, gdy do przewidywanego zużycia zapasu soli pozostanie określona liczba dni (patrz „Alarm – niski poziom soli”, strona 25).

Podczas wsypywania soli należy upewnić się, że pokrywa komory roztworu soli jest zamontowana.

Wskazówka

W miejscach o dużej wilgotności powietrza zaleca się napełnianie zbiornika soli mniej niż do połowy i częstsze uzupełnianie.

ZALECANA SÓL: Zaleca się stosowanie soli w postaci kostek lub granulatu, soli gruboziarnistej lub soli w podobnej postaci do zmiękcaczy wody. Te rodzaje soli składają się z czystych kryształów powstałych w wyniku odparowania, które są formowane w brykiety i prasowane. Zawierają one mniej niż 1% nierozpuszczalnych zanieczyszczeń (nierozpuszczających się w wodzie). Czyste, wysokiej jakości sole kamienne są dopuszczalne, ale mogą wymagać okresowego czyszczenia zbiornika roztworu soli w celu usunięcia osadów (frakcji nierozpuszczalnych), które gromadzą się na dnie zbiornika.

NIEZALECANA SÓL: Nie zaleca się stosowania silnie zanieczyszczonej soli kamiennej, bloków solnych, granulatu solnego, soli kuchennej, soli drogowej, soli używanej do produkcji lodów itp.

SÓL Z DODATKIEM USUWAJĄCYM ŻELAZO: Niektóre sole zawierają dodatek, który pomaga zmiękcaczowi wody radzić sobie z żelazem zawartym w wodzie wodociągowej. Mimo że pomaga to utrzymać łożko żywicy w czystości, może również prowadzić do uwalniania korozyjnych oparów, które skracają życie różnych elektronicznych elementów zmiękcacza wody.

Rozbijanie mostu solnego

Może się zdarzyć, że w zbiorniku roztworu soli utworzy się twarda skorupa lub tzw. most solny. Często jest to wynik dużej wilgotności powietrza lub stosowania niewłaściwej soli. Gdy sól tworzy „most”, między wodą a solą powstaje pusta przestrzeń. Wówczas sól nie rozpuszcza się w wodzie w celu utworzenia roztworu soli. Bez wprowadzenia roztworu soli złoża żywicy nie zostaną ponownie napełnione. W efekcie otrzymujemy twardą wodę.

Jeśli zbiornik soli jest napełniony solą, trudno jest ocenić, czy powstał most solny. Most solny może się znajdować pod luźnymi frakcjami soli. Poniżej znajduje się opis sposobu sprawdzenia, czy powstał most solny.

1. Odłącz i wyjmij lej (patrz rysunek 10, strona 12), aby zapewnić pełny wgląd do zbiornika soli. Sól powinna sięgać do dna zbiornika w luźnej postaci.
2. Chwyć miotłę lub podobny przedmiot obok zmiękczacza wody, jak pokazano na rysunek 20, strona 37.
3. Zaznacz pisakiem punkt 3–5 cm poniżej górnej części ramienia.
4. Następnie ostrożnie wsuń miotłę pionowo do soli. Jeśli wyczuwalny jest silny opór, zanim oznaczenie znajdzie się na wysokości góry zbiornika soli, najprawdopodobniej utworzył się most solny.
5. Ostrożnie przekłuj miotłą most solny w kilku miejscach, aby go rozbić.



Uwaga

Nie należy próbować otwierać mostu solnego poprzez uderzanie w zbiornik soli z zewnątrz. W ten sposób można uszkodzić zbiornik.

6. Po zakończeniu tych czynności ponownie zamocuj lej w odpowiednim miejscu.

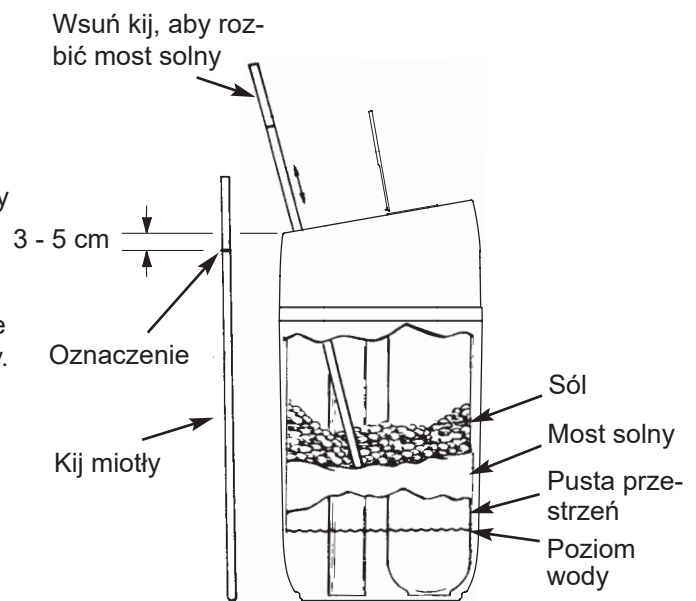

rysunek 20

Czyszczenie dyszy i zwężki

Aby zmiękczacze wody działał prawidłowo, dysza i zwężka (patrz rysunek 21) muszą być czyste. Ta niewielka część wytwarza podciśnienie do zasysania roztworu soli ze zbiornika roztworu soli do zbiornika żywicy. Jeśli zmiękczacze wody zatka się brudem, gliną, piaskiem itp., nie będzie działał i otrzymasz twardą wodę.

1. Zdejmij górną pokrywę zmięczacza wody, aby uzyskać dostęp do dyszy i zwężki.
2. Ustaw armaturę mieszającą w położeniu „Obejście” (bypass). Upewnij się, że zmiękczacze wody znajduje się w cyklu serwisowym (brak ciśnienia w dyszy i zwężce).
3. Następnie przytrzymując jedną ręką korpus dyszy i zwężki, odkręć nasadkę. Zwróć uwagę, aby nie poluzować oringu.
4. Wyjmij uchwyt sita i sito.
5. Następnie wyjmij dyszę i zwężkę. Umyj części w ciepłej wodzie z mydłem i spłucz czystą wodą. W razie potrzeby użyj małej szczotki, aby usunąć osady żelaza lub brud. Zwróć uwagę, aby nie zarysować, nie zdeformować lub w inny sposób nie uszkodzić powierzchni dyszy i zwężki.
6. Sprawdź, czy uszczelka i korek/korki przepływu są zabrudzone. W razie potrzeby wyczyść lub wymień części.
7. Wymień wszystkie części ostrożnie i w odpowiedniej kolejności.
8. Nasmaruj oring smarem silikonowym i ponownie załóż.
9. Nałóż nasadkę i przykręć samą ręką. Jeśli dokręcis ją zbyt mocno, może dojść do pęknięcia nasadki lub korpusu.
10. Ustaw armaturę mieszającą z powrotem w położeniu „Praca” (woda zmiękczona).

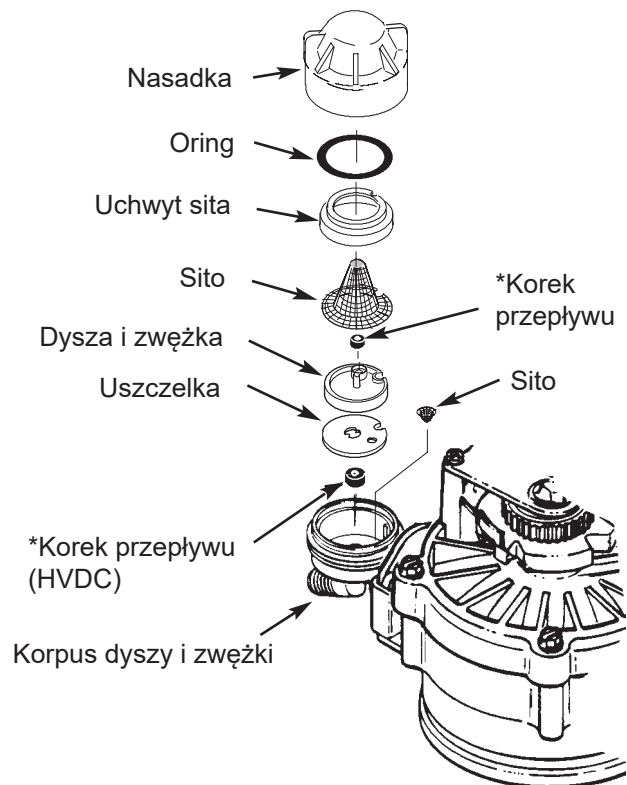

rysunek 21

Wskazówka

Upewnij się, że małe otwory w uszczelce znajdują się na środku bezpośrednio nad małymi otworami w korpusie dyszy i zwężki.

*Zainstaluj go stroną z numerem do góry, a stroną wklęsłą do dołu. Upewnij się, że korek o największym przepływie znajduje się w korpusie dyszy i zwężki.

Czyszczenie złoża żywicy

Jeśli woda wodociągowa zawiera rozpuszczone żelazo, należy regularnie czyścić złożo żywicy, aby nie pokryło się warstwą żelaza. Używaj środka czyszczącego do złoża żywicy i postępuj zgodnie z instrukcją na jego opakowaniu.

Żywicę należy czyścić co sześć miesięcy lub częściej, jeśli w zmiękczonej wodzie wodociągowej obecne jest rozpuszczone żelazo.

Informacje o pracy

Konfiguracja sieci WiFi

W tym kroku sterownik zmiękczacza wody jest podłączany do sieci Wi-Fi. Nawiązanie połączenia bezprzewodowego można wykonać w ramach konfiguracji opisanej na stronie 19 lub pominiąć.

Jeśli nawiązanie połączenia bezprzewodowego zostało pominięte podczas konfiguracji i ma być wykonane w późniejszym czasie, lub jeśli w międzyczasie wymieniono router bezprzewodowy i należy ponownie nawiązać połączenie, można skorzystać z poniższych instrukcji bez konieczności ponownego przeprowadzania całej konfiguracji:

1. Naciśnij PRZYCISK MENU (≡), aby przejść do **menu głównego**.
2. Przejdź do opcji **Ustawienia zaawansowane** i naciśnij przycisk OK.
3. Przejdź do opcji **Ustawienia WiFi** i naciśnij przycisk OK.

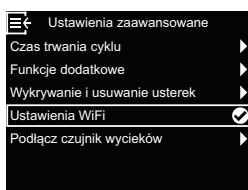
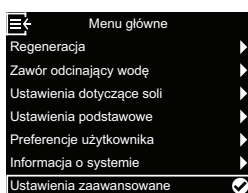

4. Sterownik przejdzie do trybu **Parowanie**. Postępuj zgodnie z instrukcjami na ekranie.

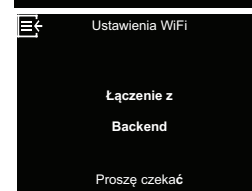
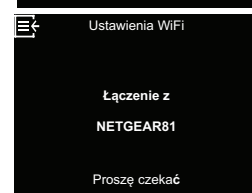
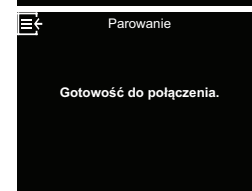
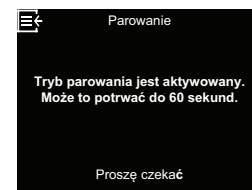

5. Na koniec naciśnij kilkakrotnie PRZYCISK MENU (≡), aby powrócić do wyświetlanych naprzemiennie ekranów stanu.



Zmiany w ustawieniach

Funkcja ta umożliwi serwisantowi ponowne wykonanie konfiguracji (patrz strona 19) lub przywrócenie domyślnych parametrów eksploatacyjnych zmiękczacza wody.

1. Naciśnij PRZYCISK MENU (≡), aby przejść do **menu głównego**.
2. Przejdź do opcji **Ustawienia zaawansowane** i naciśnij przycisk OK.
3. Przejdź do opcji **Wykrywanie i usuwanie usterek** i naciśnij przycisk OK.
4. Przejdź do opcji **Zmiany ustawień** i naciśnij przycisk OK.

5. Naciśnij przycisk Do góry (Λ) lub W dół (V), aby wybrać jedną z następujących opcji:

- **Zmień ustawienia** pozwala wybrać inny model (przeznaczony do modernizacji lub doposażenia istniejącego zmiękczacza wody). Modele są podane w rozdziale „Dane techniczne“, strona 6.
- **Przywróć ustawienia fabryczne** powoduje zresetowanie wszystkich indywidualnych ustawień do wartości domyślnych, umożliwiając następnie wykonanie konfiguracji (patrz strona 19).
- Po wybraniu opcji **Anuluj** zostanie ponownie wyświetlone menu **Wykrywanie i usuwanie usterek**.

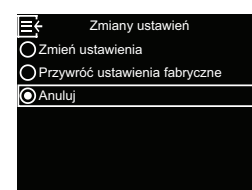

6. Naciśnij przycisk OK.

Kalibracja czujnika poziomu soli

Funkcja ta jest wykorzystywana przez serwisanta wymieniającego czujnik poziomu soli. Wymienne czujniki poziomu soli są dostarczane z fabryki z etykietą, na której znajduje się wartość liczbowa dla punktu 0 kalibracji czujnika poziomu soli, którą należy wprowadzić do sterownika.

1. Naciśnij PRZYCISK MENU (≡), aby przejść do **menu głównego**.
2. Przejdź do opcji **Ustawienia zaawansowane** i naciśnij przycisk OK.
3. Przejdź do opcji **Wykrywanie i usuwanie usterek** i naciśnij przycisk OK.
4. Przejdź do opcji **Kalibracja czujn. poz. soli (SLS)** i naciśnij przycisk OK.

5. Spójrz na etykietę na przewodzie czujnika poziomu soli i zmień wartość punktu 0 kalibracji czujnika poziomu soli za pomocą przycisków Do góry (Λ) lub W dół (V) tak, aby odpowiadała liczbie na etykiecie.
Naciśnij przycisk OK, gdy wyświetli się prawidłowa wartość.



6. Aby wrócić do ekranu **Wykrywanie i usuwanie usterek**, naciśnij PRZYCISK MENU (≡). Nie zmieniaj wartości kalibracji czujnika poziomu soli.
7. Aby przejść z menu **Wykrywanie i usuwanie usterek** do naprzemiennie wyświetlanych ekranów stanu, naciśnij trzykrotnie PRZYCISK MENU (≡).

Połączenie z aplikacją do wyszukiwania usterek

W tym kroku sterownik zmiękczacza wody jest łączony z aplikacją do wykrywania i usuwania usterek.

1. Naciśnij PRZYCISK MENU (≡), aby przejść do **menu głównego**.
2. Przejdź do opcji **Ustawienia zaawansowane** i naciśnij przycisk OK.
3. Przejdź do opcji **Wykrywanie i usuwanie usterek** i naciśnij przycisk OK.
4. Przejdź do pozycji **Połącz z apl. serw.** i naciśnij przycisk OK.

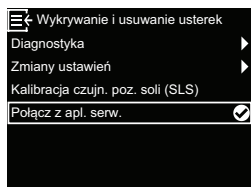
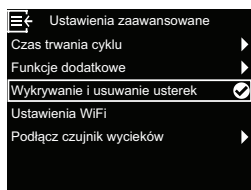
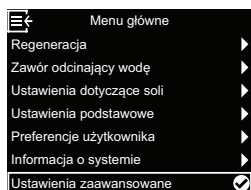

5. Sterownik przejdzie do trybu **Parowanie**. Postępuj zgodnie z instrukcjami na ekranie.

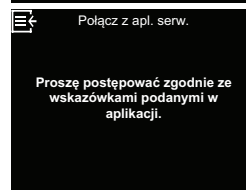
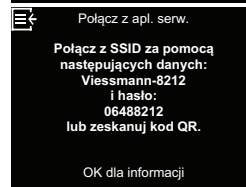
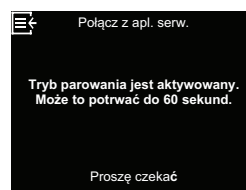

6. Na koniec naciśnij kilkakrotnie PRZYCISK MENU (≡), aby powrócić do wyświetlanych naprzemiennie ekranów stanu.

Wyszukiwanie usterek

Problem	Przyczyna	Usunięcie
Brak zmiękczonej wody	Brak soli w zbiorniku soli.	Wsyp sól (patrz „Uzupełnienie soli“, strona 36) i uruchom proces „Regeneracja natychmiastowa” – patrz „Regeneracja ręczna“, strona 23.
	Utworzył się most solny.	Rozbij most solny (patrz „Rozbijanie mostu solnego“, strona 37), a następnie uruchom proces „Regeneracja natychmiastowa” – patrz „Regeneracja ręczna“, strona 23.
	Jeśli na wyświetlaczu z przodu urządzenia nic nie jest wyświetlane, przyczyną może być odłączenie wtyczki przewodu zasilającego od gniazda ściennego, odłączenie przewodu zasilającego od elektronicznej płytki sterującej, przepalenie bezpiecznika, zadziałanie wyłącznika ochronnego lub podłączenie zasilacza do gniazda wyposażonego w wyłącznik z wyłącznikiem w położeniu „wył.”.	Sprawdź, czy nie nastąpił zanik zasilania elektrycznego z jednej z powyższych przyczyn. Jeśli na wyświetlaczu po przywróceniu zasilania pojawi się ekran „Aktualna godzina” służący do ustawiania czasu (patrz „Ustawienie aktualnej godziny“, strona 25), oznacza to, że podczas zaniku zasilania została utracona godzina. Ustaw aktualną godzinę. Inne ustawienia, na przykład twardość, pozostają zapisane podczas zaniku zasilania.
	Armatura mieszająca w położeniu „Obejście” (bypass).	Ustaw armaturę mieszającą w pozycji „Praca”.
	Zabrudzenie, zatkanie lub uszkodzenie dyszy i zwężki.	Zdemontuj zespół dyszy i zwężki zgodnie z opisem strona 38 wyczyść i sprawdź.
	Zaworowy wąż spustowy częściowo lub całkowicie zatkaany.	Wąż spustowy nie może mieć żadnych załamania ani małych promieni zgięcia i nie może być ułożony zbyt daleko nad zmiękczaczem wody (patrz strona 15).
Woda czasami twarda	Twarda woda przekierowana przez obejście (bypass) jest używana podczas regeneracji, ponieważ aktualna godzina lub ustawiona godzina regeneracji jest nieprawidłowa.	Sprawdź wyświetloną godzinę. Jeśli nie jest ona prawidłowa, wykonaj kroki podane w rozdziale „Ustawienie aktualnej godziny“, strona 25. Sprawdź godzinę regeneracji zgodnie z opisem w rozdziale strona 26.
	Ustawiona wartość twardości jest zbyt niska.	Sprawdź ustawienie twardości w sposób opisany w rozdziale „Ustawienie twardości“, strona 26 i w razie potrzeby zwiększ ją.
	Podczas regeneracji zmiękczacza wody pobierana jest ciepła woda.	Unikaj pobierania ciepłej wody podczas trwającej regeneracji, ponieważ podgrzewacz wody zostanie ponownie napełniony twardą wodą.
	Wzrosła twardość wody wodociągowej.	Zleć badanie próbki niezmiękczonej wody. Sprawdź aktualne ustawienie twardości zgodnie z opisem na strona 26 i w razie potrzeby zwiększ je.
	Turbina nie obraca się swobodnie.	Sprawdź turbinę zgodnie z opisem na strona 45.
Silnik zablokowany lub wydaje odgłosy klikania	Uszkodzony silnik lub uszkodzenie zaworu wewnętrznego, co powoduje duże obciążenie silnika.	Skontaktuj się ze sprzedawcą w sprawie przeprowadzenia serwisu.

Problem	Przyczyna	Usunięcie
Wyświetlany jest kod usterki 1, 3 lub 4.	Usterka w wiązce przewodów, połączeniach z przełącznikiem pozycyjnym, przełącznikiem, zaworem lub silnikiem.	Aby dokładniej zdiagnozować problem, skorzystaj ze schematów działania na stronie strona 48 do strona 50 lub skontaktuj się ze sprzedawcą w celu wykonania serwisu.
Wyświetlany jest kod usterki 5.	Nieprawidłowe działanie sterownika elektronicznego.	
Wyświetlany jest kod usterki 7, 8 lub 9.	Problem z opcjonalnym zaworem odcinającym wodę.	

Wyszukiwanie usterek – kontrole wstępne

Zawsze najpierw należy przeprowadzić następujące kontrole wstępne:

1. Czy wyświetlacz z przodu jest ciemny? Sprawdź zasilanie elektryczne.
2. Czy wyświetlany jest kod usterki? Jeśli tak, patrz punkt „Autodiagnostyka instalacji elektrycznej”, strona 44.
3. Czy wyświetlana jest prawidłowa godzina? Jeśli nie, to regeneracje odbywają się o niewłaściwej godzinie. Ustaw aktualną godzinę (patrz strona 25).
4. Czy w zbiorniku soli znajduje się sól? Jeśli nie, wsyp sól.
5. Czy utworzył się most solny (patrz strona 37)?
6. Czy armatura mieszając instalacji znajduje się w położeniu „Praca” (patrz rysunek 6, strona 10)?
7. Czy rury wlotowe i wylotowe są podłączone odpowiednio do wlotu i wylotu zmiękczacza wody?
8. Czy zaworowy wąż spustowy nie ma załamań lub zbyt małych promieni zgięcia i czy nie jest ułożony wyżej niż 2 metry nad ziemią?
9. Czy rura pionowa roztworu soli jest podłączona (patrz rysunek 10, strona 12)?
10. Sprawdź ustawienie twardości wody wodociągowej (patrz strona 26). Upewnij się, że wartość ta odpowiada twardości wody wodociągowej. Wykonaj test twardości na próbce wody nieuzdatnionej i porównaj wynik z ustawieniem.
11. Wykonaj test twardości na próbce zmiękczonej wody, aby sprawdzić, czy istnieje problem.

Jeśli w wyniku kontroli wstępnej nie udało się ustalić problemu, przejdź do rozdziałów „Diagnostyka”, „Sprawdzenie turbiny” i „Rozszerzona ręczna diagnostyka regeneracji”.

Diagnostyka

Funkcja ta umożliwia serwisantowi sprawdzenie stanu pracy poszczególnych elementów zmiękczacza wody (np. położenia zaworu) podczas wyszukiwania usterek. **Jeśli zamiast naprzemiennych ekranów stanu wyświetlany jest kod usterki, skontaktuj się z serwisantem.**

Aby wyświetlić ekran **Diagnostyka**:

1. Jeśli wyświetlany jest kod usterki, pomiń kroki 2–5. Naciśnij przycisk OK i przejdź bezpośrednio do kroku 6.

2. Aby wyświetlić ekran diagnostyczny (gdy nie jest wyświetlany kod błędu), naciśnij PRZYCISK MENU (≡), aby przejść do **menu głównego**.

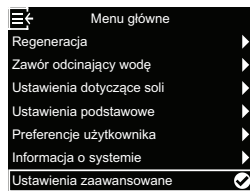

3. Przejdź do opcji **Ustawienia zaawansowane** i naciśnij przycisk OK.

4. Przejdź do opcji **Wykrywanie i usuwanie usterek** i naciśnij przycisk OK.

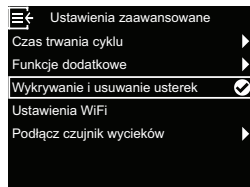

5. Po wybraniu opcji **Diagnostyka** naciśnij przycisk OK.

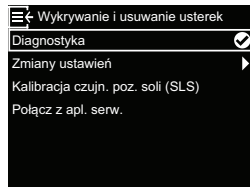

6. Naciśnij przycisk Do góry (▲) lub W dół (▼), aby przejść do odpowiedniej pozycji listy. Wyświetlane są następujące punkty:

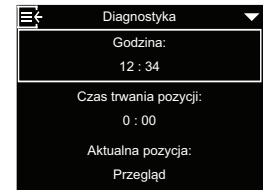

- **Godzina** (aktualna)
- **Czas pozycji** (odliczanie czasu, przez który zawór pozostaje w aktualnej pozycji)
- **Aktualna pozycja** (zaworu: praca, napełnianie, dodawanie soli, płukanie wsteczne, szybkie płukanie lub wymiana)
- **Wymagana pozycja** (zaworu)
- **Stan silnika** (wł. lub wył.)
- **Przełącznik pozycji zaworu** (otwarty lub zamknięty)
- **Licznik impulsów** (jeśli ta wartość się zmienia, woda płynie)
- **Czujnik poziomu soli** (aktualna wartość pomiarowa)
- **Moduł komunikacyjny** (jeśli wykryto)
- **Stan zaworu odcinającego wodę** (jeśli wykryto)
- **Pozycja zaworu odcinającego wodę** (otwarty lub zamknięty)
- **Kod usterki** (wyświetlany jest kod wraz z instrukcją usunięcia usterki)

7. Gdy ekran **Diagnostyka** nie ma już być wyświetlany, naciśnij PRZYCISK MENU (≡). Nastąpi wówczas powrót do menu **Wykrywanie i usuwanie usterek**.

8. Aby przejść z menu **Wykrywanie i usuwanie usterek** do naprzemiennie wyświetlanych ekranów stanu, naciśnij trzykrotnie PRZYCISK MENU (≡).

Autodiagnostyka instalacji elektrycznej

Ten zmiękcacz wody jest wyposażony w funkcję autodiagnostyki układu elektrycznego (z wyjątkiem zasilania elektrycznego). Sterownik kontroluje elementy i obwody elektroniczne pod kątem prawidłowego działania. W przypadku nieprawidłowego działania wyświetlany jest **kod usterki**:

Kod usterki 1	F.1112
Kod usterki 3	F.1113
Kod usterki 4	F.1114
Kod usterki 5	F.105
Kod usterki 7	F.1115
Kod usterki 8	F.1117
Kod usterki 9	F.1116

Tabela wyszukiwania usterek na stronie strona 41 i następujących stronach zawiera kody usterek, które mogą być wyświetlane, a także związane z nimi nieprawidłowe działanie. Na stronie strona 48 do strona 50 znajdują się schematy działania, za pomocą których można dokładniej określić problem.

Gdy na wyświetlaczu widoczny jest kod usterki, naciśnięcie dowolnego przycisku powoduje wyświetlenie ekranu **Diagnostyka**. Dzięki temu serwisant może dokładniej określić problem. Jeśli po wyświetleniu ekranu **Diagnostyka** zostanie naciśnięty przycisk OK, nastąpi wyświetlenie szczegółowych informacji o usterce.

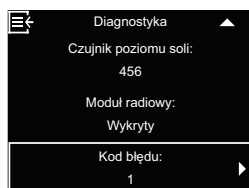
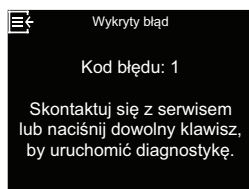

Kody usterek 1, 3, 4 i 5:

W przypadku tych kodów usterek zmiękcacza wody nie ma związku z opcjonalnym zaworem odcinającym wodę. Jeśli na wyświetlaczu pojawi się którykolwiek z tych kodów usterek, należy postępować zgodnie z instrukcjami wyświetlanymi na ekranie lub skontaktować się z serwisantem w celu przeprowadzenia zaawansowanej diagnostyki ręcznej (patrz strona 46), aby dokładniej określić problem.

Czasami ponowne uruchomienie zmiękcacza wody może spowodować usunięcie usterki:

1. Odłącz przewód sieciowy od gniazdka.
2. Podłącz wtyczkę przewodu sieciowego z powrotem do gniazdka.
3. Odczekaj 8 minut. Jeśli problem jest nadal wykrywany, wyświetlany jest ponownie kod usterki.

Kody usterek 7, 8 i 9:

Te kody usterek wskazują na problem z opcjonalnym zaworem odcinającym wodę. Upewnij się, że przewód zaworu odcinającego wodę jest nadal podłączony do płytki sterującej zmiękcacza wody.

Jeśli na wyświetlaczu pojawi się któryś z tych kodów usterek, należy postępować zgodnie z instrukcjami na ekranie lub skontaktować się z serwisantem, aby zidentyfikować problem i dowiedzieć się, czy zawór odcinający wodę wymaga wymiany.

Sprawdzenie turbiny

1. Naciśnij PRZYCISK MENU (≡), aby przejść do **menu głównego**.
2. Przejdź do opcji **Ustawienia zaawansowane** i naciśnij przycisk OK.
3. Przejdź do opcji **Wykrywanie i usuwanie usterek** i naciśnij przycisk OK.
4. Po wybraniu opcji **Diagnostyka** naciśnij przycisk OK.
5. Naciśnij przycisk W dół (v), aby przejść do **Licznika impulsów**.
6. Jeśli stale wyświetlana jest wartość „0” (zero), oznacza to, że przez urządzenie pomiarowe nie przepływa woda (tzn. nie jest pobierana woda zmiękczona).
7. Otwórz w pobliżu kran w celu pobrania zmiękczonej wody.
8. Licznik na wyświetlaczu powinien wzrastać od 0 do 199 na każdy przepuszczony galon wody. 1 galon = 3,79 litra.
9. Jeśli wartość na wyświetlaczu nie zmienia się przy otwartym kranie, odłącz wiązkę przewodów na przyłączy wylotowym zaworu (patrz rysunek 22).

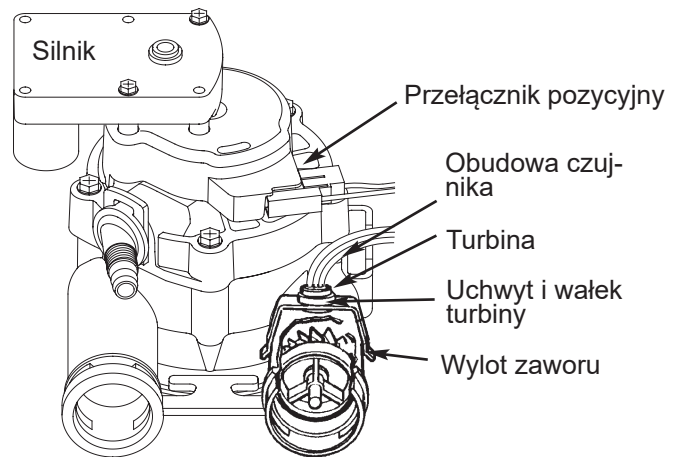
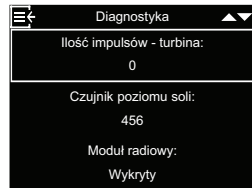

rysunek 22

10. Przesuń mały magnes tam i z powrotem przed czujnikiem.
11. a. Gdy wartość ustawiona w opcji **Licznik impulsów** zmienia się za każdym razem, gdy przesuwany jest magnes, odłącz rurę na wylocie i sprawdź, czy turbina jest zablokowana.
 - b. Gdy wartość ustawiona w opcji **Licznik impulsów** nie zmienia się za każdym razem, gdy przesuwany jest magnes, prawdopodobnie uszkodzony jest czujnik.

Rozszerzona ręczna diagnostyka regeneracji

W ramach tej diagnostyki sprawdzane jest prawidłowe działanie przełącznika pozycyjnego i silnika zębatego, a także prawidłowe napełnianie zbiornika soli, zasyssanie roztworu soli, natężenie przepływu podczas regeneracji i działanie innych funkcji. Zawsze najpierw należy przeprowadzić kontrole wstępne (patrz strona 42).

1. Naciśnij PRZYCISK MENU (☰), aby przejść do menu głównego.
2. Przejdź do opcji **Ustawienia zaawansowane** i naciśnij przycisk OK.
3. Przejdź do opcji **Wykrywanie i usuwanie usterek** i naciśnij przycisk OK.
4. Po wybraniu opcji **Diagnostyka** naciśnij przycisk OK.

5. Naciśnij przycisk W dół (v), aby przejść do opcji **Przełącznik pozycji zaworu**.

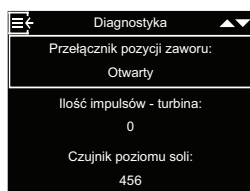

6. Upewnij się, że wyświetlane jest tutaj ustawienie **Otwarty**, gdy popychacz przełącznika znajduje się na dole (w jednym z zagłębień w krzywce silnika zaworu. Gdy krzywka zaworu obraca się (np. po wykonaniu opisanego poniżej kroku 10), popychacz przełącznika znajduje się u góry i powinno być tutaj wyświetlane ustawienie **Zamknięty**.

7. Naciśnij przycisk Do góry (^), aby wybrać opcję **Aktualna pozycja**.

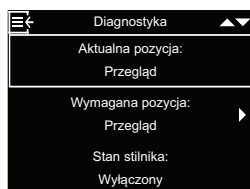

8. Upewnij się, że wskazanie pozycji zaworu na krzywce silnika odpowiada pozycji wyświetlanej na ekranie.
9. Zdejmij pokrywę komory roztworu soli.

10. Naciśnij przycisk W dół (v), aby wybrać opcję **Wymagana pozycja** i naciśnij trzykrotnie przycisk OK, aby przestawić zawór z pozycji „Serwis” (praca) do pozycji **Napełnianie**.

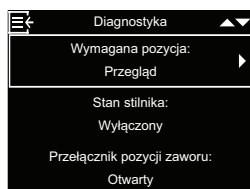

11. Zaświeć latarką do komory roztworu soli i obserwuj, jak zbiornik napełnia się wodą.
12. Jeśli do zbiornika nie wpływa woda, sprawdź, czy nie doszło do zablokowania dyszy/zwęźki, korka wlewowego lub rury pionowej roztworu soli (patrz rysunek 21, strona 38).

13. Jeśli sprawdzono napełnianie i nadal wyświetlana jest **Wymagana pozycja**, naciśnij ponownie przycisk OK, aby przełączyć zawór do pozycji **Dodawanie soli***. Niewielka ilość wody zacznie płynąć w kierunku odpływu. Upewnij się, że roztwór soli pobierany ze zbiornika roztworu soli, świecąc latarką do komory roztworu soli i obserwując, czy widoczny jest zauważalny spadek poziomu cieczy.

*Jeśli włączona jest opcja „Drugie płukanie wsteczne” (patrz strona 30), zawór przejdzie do pozycji „Płukanie wsteczne” i „Szybkie płukanie” przed przejściem do pozycji „Dodawanie soli”.

14. Jeśli urządzenie nie pobiera roztworu soli, należy sprawdzić, czy:
 - dysza/zwęźka jest zabrudzona lub uszkodzona (patrz strona 38)
 - dysza/zwężka nie jest osadzona na uszczelce lub uszczelka nie zapewnia prawidłowego uszczelnienia
 - występuje zwężenie węża spustowego z zaworem, powodujące powstanie ciśnienia spiętrzenia (z powodu zbyt małych promieni zgięcia, załamania, zbyt długiego prowadzenia itp.)
 - doszło do zatkania węża z zaworem lub węża roztworu soli
 - występują wewnętrzne uszkodzenie zaworu (zablokowana tarcza wylotowa, uszkodzona podkładka sprężysta itp.)

15. Jeśli nadal wyświetlany jest ekran **Wymagana pozycja**, naciśnij ponownie przycisk OK, aby ustawić zawór w pozycji **Płukanie wsteczne**.

16. Sprawdź, czy woda szybko wypływa z węża spustowego. Jeśli woda płynie powoli, sprawdź, czy nie jest zablokowany górny rozdzielacz, korek przepływowy lub wąż spustowy.

17. Jeśli nadal wyświetlany jest ekran **Wymagana pozycja**, naciśnij ponownie przycisk OK, aby ustawić zawór w pozycji **Szybkie płukanie**.

18. Sprawdź ponownie, czy woda szybko wypływa z węża spustowego. Płucz urządzenie przez kilka minut, aby usunąć wszelkie pozostałości roztworu soli, które mogły pozostać po sprawdzeniu cyklu roztworu soli.

19. Jeśli nadal wyświetlany jest ekran **Wymagana pozycja**, naciśnij ostatni raz przycisk OK, aby ustawić zawór w pozycji **Praca**.

Wskazówka

Zawór należy zawsze ustawiać z powrotem w pozycji **Praca** przed wyjściem z tej procedury.

Pozostała praca

Przekierowanie twardej wody (niewielkie ilości twardej wody dostają się do zmiękczonej wody):

- Uszkodzona tarcza wlotowa, uszczelka lub podkładka sprężysta
- Brakujący oring/brakujące oringi na połączeniu zaworu z rurą pionową

Woda wycieka z węża spustowego (podczas pracy):

- Uszkodzona tarcza wlotowa, uszczelka lub podkładka sprężysta
- Uszkodzony oring na wałku tarczy wlotowej
- Uszkodzona tarcza wylotowa, uszczelka lub podkładka sprężysta

Przelany zbiornik soli:

- Zatkana dysza/zwężka
- Uszkodzone uszczelnienia zaworów
- Zablokowane mechaniczne elementy sterujące do płukania wstecznego/szybkiego
- Przewód spustowy częściowo lub całkowicie zatkany

Woda ma słony smak:

- Zbyt niskie ciśnienie w przewodzie przyłącza domowego. Zmień ustawienie pompy studziennej.
- Częściowe zablokowanie zaworowego węża spustowego, górnego korka przepływu rozdzielacza do płukania wstecznego, wewnętrznej rury pionowej zbiornika żywicy lub dolnego rozdzielacza.
- W odstępie od ustawień standardowych skrócono czasy płukania wstecznego i szybkiego płukania.
- Wybrano niewłaściwy model.

Schemat wyszukiwania usterek (kod usterki 1 i 3)

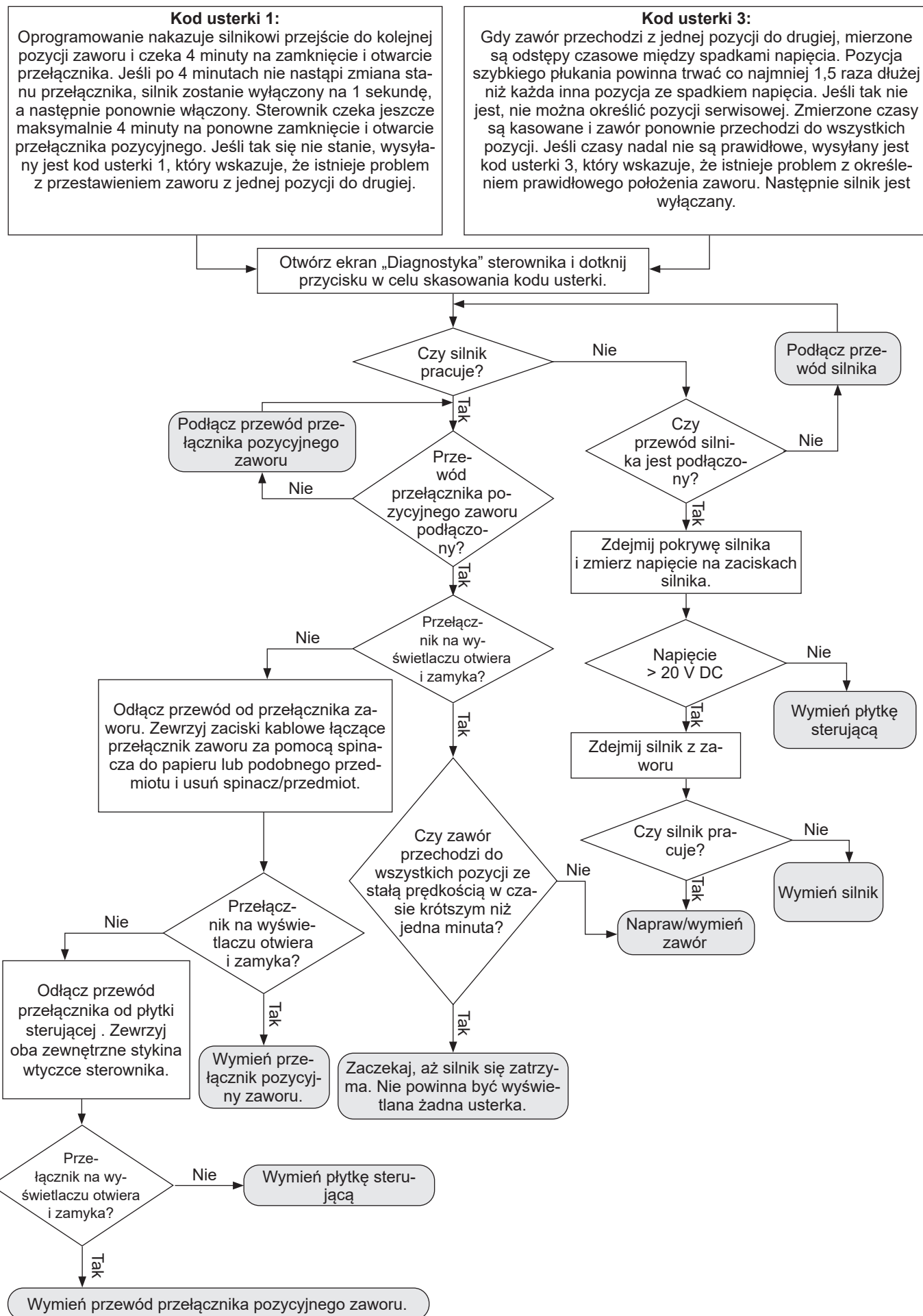

Schemat wyszukiwania usterek (kod usterki 4 i 5)

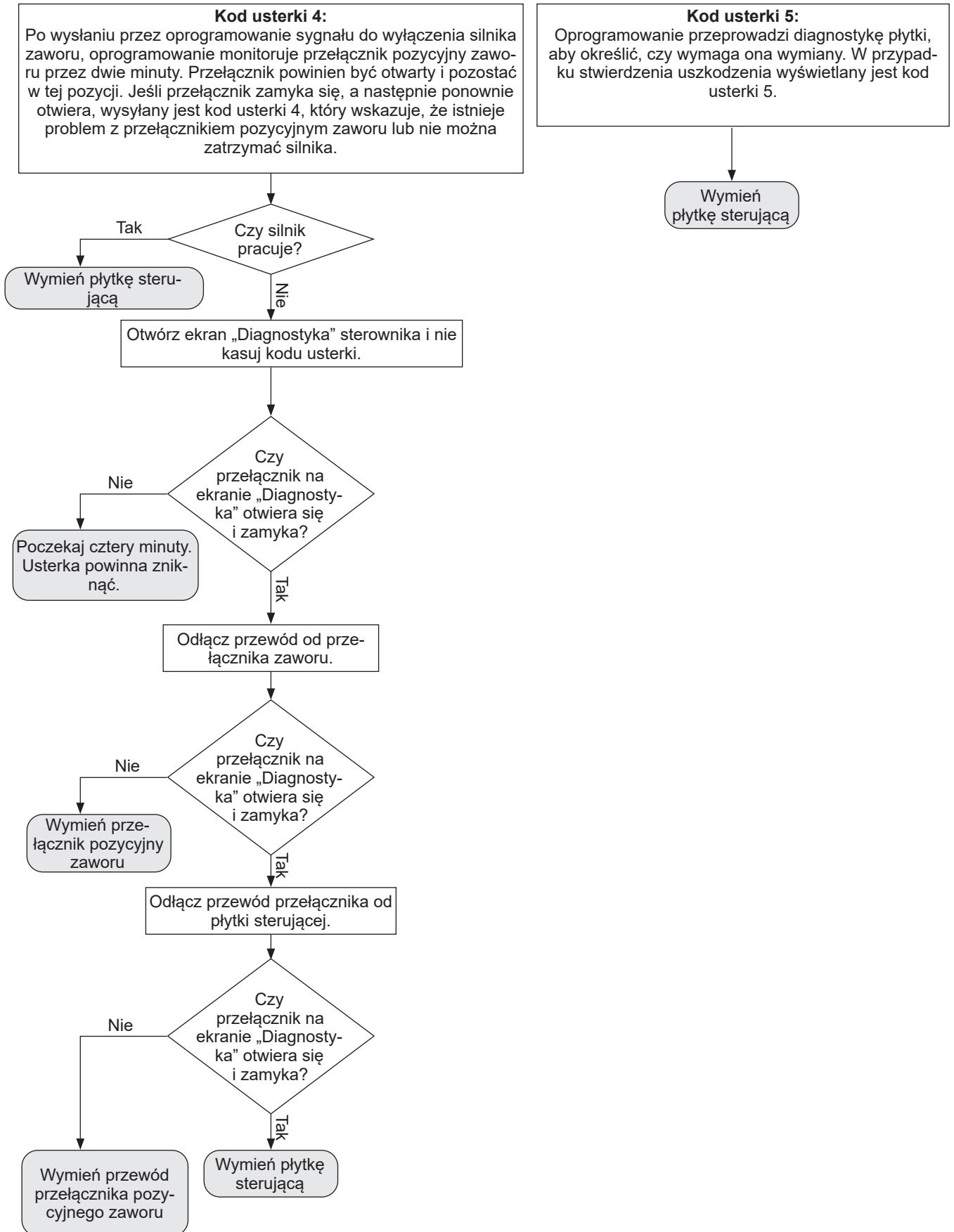

Schemat wyszukiwania usterek (kod usterki 7, 8 i 9)

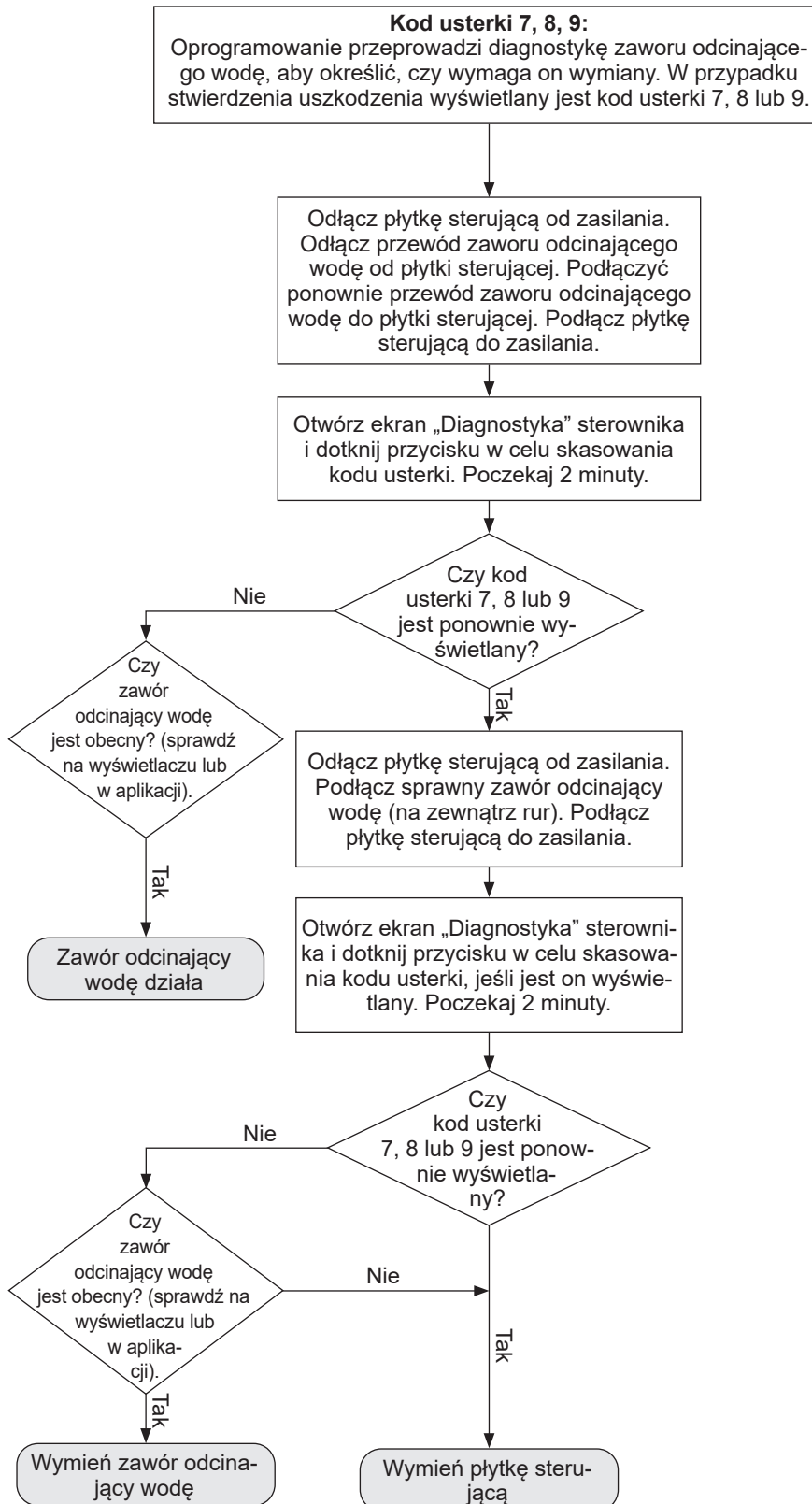

Schemat połączeń

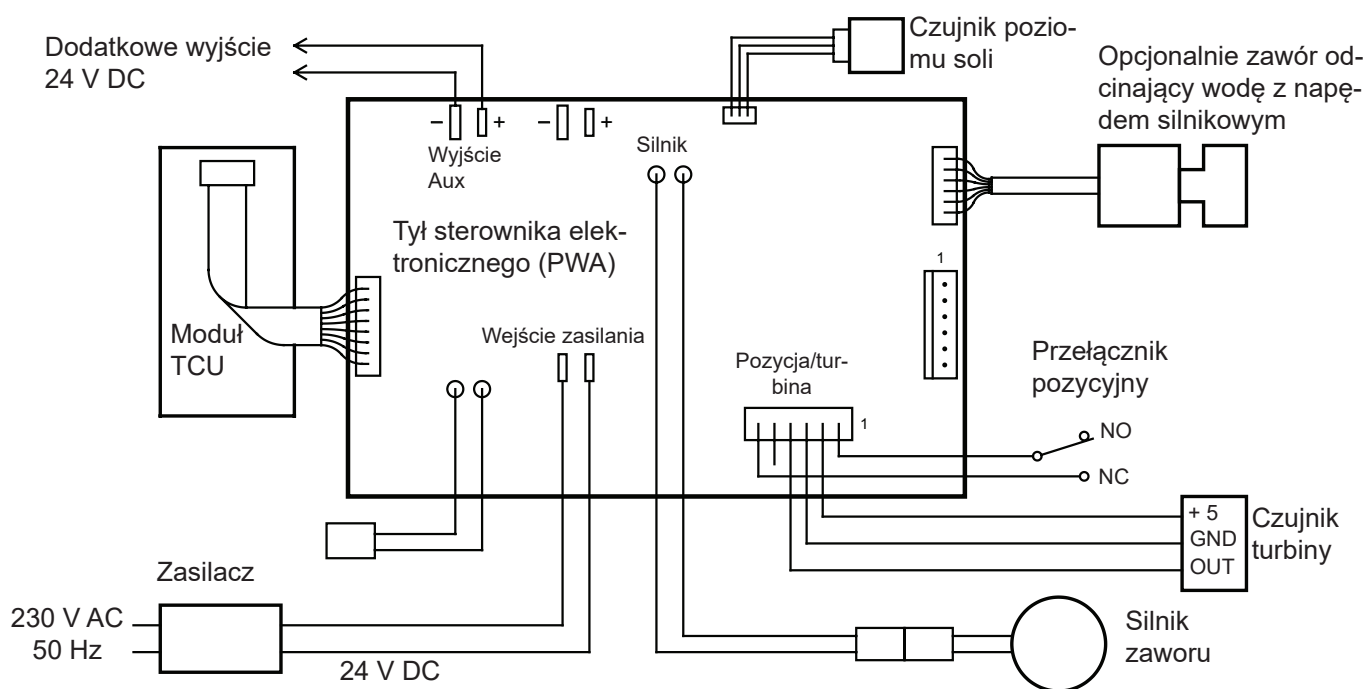

rysunek 23

Zawór odcinający wodę z napędem silnikowym (opcja)

Zawór odcinający wodę z napędem silnikowym (dostępny osobno) może być stosowany w połączeniu ze zmiękcaczem wody Vitoset Aqua, aby w razie potrzeby automatycznie odcinać dopływ wody do domu. Przykład: Należy odciąć dopływ wody na czas urlopu. Zainstaluj zawór odcinający z napędem silnikowym w rurociągu przed zmiękcaczem wody (patrz strona 11) i przy odłączonym zasilaniu elektrycznym podłącz przewód do elektronicznej płytki sterującej zmiękcacza wody (patrz „Instalacja zaworu odcinającego wodę z napędem silnikowym (opcja)”, strona 14 i „Schemat połączeń”, strona 51). Instrukcje dotyczące tego, jakie opcje sterowania można aktywować w odniesieniu do automatycznego odcięcia dopływu wody, znajdują się w rozdziale „Opcjonalny zawór odcinający wodę”, strona 23. Aby ręcznie obsługiwać zawór odcinający wodę sterowany zwykle za pomocą napędu silnikowego, wyciągnij okrągłe pokrętło na zaworze i obracaj nim, aż czerwona linia we wznierniku znajdzie się w żądanym położeniu (Otwarty lub Zamknięty) – patrz rysunek 24. Spowoduje to wyświetlenie ostrzeżenia na ekranie „Przepływ wody”, który jest jednym z naprzemiennie wyświetlanych ekranów.

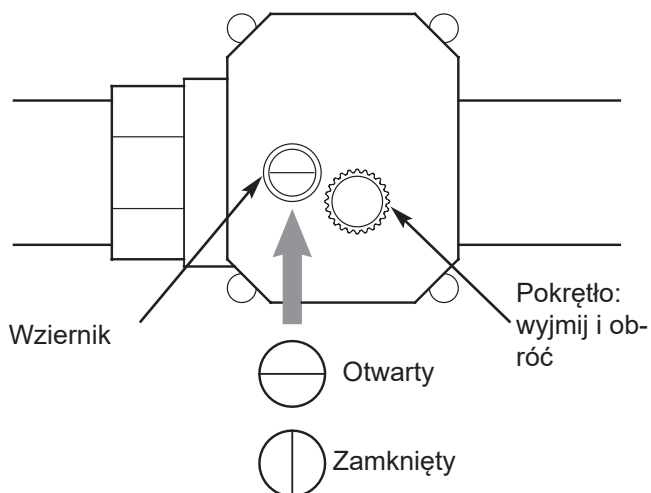

rysunek 24

Wskazówka

W razie konieczności ręcznej zmiany położenia zaworu odcinającego wodę (otwarty/zamknięty) należy ponownie włączyć automatyczne wykrywanie („Wykryj zawór”) w menu zmiękcacza wody (patrz „Opcjonalny zawór odcinający wodę”, strona 23).

Protokół przekazania (modele 34S / 74S / 87S)

Protokół przekazania do wypełnienia przez autoryzowanych specjalistów po zainstalowaniu zmiękczacza wody!

Klient/użytkownik:	Imię i nazwisko: <input type="checkbox"/> Pani <input type="checkbox"/> Pan		
	Ulica + numer domu:		
	Kod pocztowy + miejscowość:		
Autoryzowany instalator:	Firma:		
Numer fabryczny:	<input type="checkbox"/> 34S	<input type="checkbox"/> 74S	<input type="checkbox"/> 87S
Numer fabryczny:	7938447 - 5-cyfrowy - 4-cyfrowy	7938448 - 5-cyfrowy - 4-cyfrowy	7938449 - 5-cyfrowy - 4-cyfrowy
Data instalacji:	DD - MM - RRRR	DD - MM - RRRR	DD - MM - RRRR
Uruchomienie:	DD - MM - RRRR	DD - MM - RRRR	DD - MM - RRRR
Zmierzona twardość wody surowej:	°f	°f	°f
Twardość wody surowej zaprogramowana w układzie elektronicznym:	°f	°f	°f
Ustawiona woda zmiękczona:	°f	°f	°f
Warunki na miejscu zainstalowanego zmiękczacza wody	Materiał rurociągu: <input type="checkbox"/> stal nierdzewna / <input type="checkbox"/> stal / <input type="checkbox"/> miedź / <input type="checkbox"/> przewody ocynkowane / <input type="checkbox"/> tworzywo sztuczne		
	Ciśnienie wody / ciśnienie znamionowe (w barach):		
Zachowana szczelność powietrzna przy węźle spustowym:	<input type="checkbox"/> TAK / <input type="checkbox"/> NIE		
Dodatkowe uwagi i komentarze dotyczące instalacji i uruchomienia:			
Instalacja:		Uruchomienie:	

Miejscowość i data:	Podpis klienta/użytkownika:	Podpis autoryzowanego serwisanta:

Protokół przekazania (modele 124S / 87SH)

Protokół przekazania do wypełnienia przez autoryzowanych specjalistów po zainstalowaniu zmiękczacza wody!

Klient/użytkownik:	Imię i nazwisko: <input type="checkbox"/> Pani <input type="checkbox"/> Pan	
	Ulica + numer domu:	
	Kod pocztowy + miejscowość:	
Autoryzowany instalator:	Firma:	
Numer fabryczny:	<input type="checkbox"/> 124S	<input type="checkbox"/> 87SH
Numer fabryczny:	7938450 - 5-cyfrowy - 4-cyfrowy	7938589 - 5-cyfrowy - 4-cyfrowy
Data instalacji:	DD - MM - RRRR	DD - MM - RRRR
Uruchomienie:	DD - MM - RRRR	DD - MM - RRRR
Zmierzona twardość wody surowej:	°f	°f
Twardość wody surowej zaprogramowana w układzie elektronicznym:	°f	°f
Ustawiona woda zmiękczona:	°f	°f
Warunki na miejscu zainstalowanego zmiękczacza wody	Materiał rurociągu: <input type="checkbox"/> stal nierdzewna / <input type="checkbox"/> stal / <input type="checkbox"/> miedź / <input type="checkbox"/> przewody ocynkowane / <input type="checkbox"/> tworzywo sztuczne	
	Ciśnienie wody / ciśnienie znamionowe (w barach):	
Zachowana szczelina powietrzna przy wężu spustowym:	<input type="checkbox"/> TAK / <input type="checkbox"/> NIE	
Dodatkowe uwagi i komentarze dotyczące instalacji i uruchomienia:		
Instalacja:		Uruchomienie:

Miejscowość i data:	Podpis klienta/użytkownika:	Podpis autoryzowanego serwisanta:
---------------------	-----------------------------	-----------------------------------

Książka serwisowa tylko dla autoryzowanych specjalistów

1. Serwis

Ustawienia techniczne:	
Ciśnienie wody zasilającej (bar)	
Stan wodomierza (m ³)	
Zmierzona twardość wody surowej (°f)	
Zmierzona twardość wody zmiękczonej (°f)	
Ponownie ustawiona woda zmiękczonej (°f)	

Kontrole i prace konserwacyjne:	
System + instalacja sprawdzone pod kątem wycieków	<input type="checkbox"/> tak <input type="checkbox"/> nie
Zespół zaworów wyczyszczony wewnątrz	<input type="checkbox"/> tak <input type="checkbox"/> nie
Sprawdzony wirnik	<input type="checkbox"/> OK <input type="checkbox"/> 7199232 zastąpiony
Sprawdzone uszczelki	<input type="checkbox"/> OK <input type="checkbox"/> 7129716 zastąpiony
Sprawdzone oringi rozdzielacza	<input type="checkbox"/> OK <input type="checkbox"/> 7112963 zastąpiony
Zawór solanki sprawdzony pod kątem działania.	<input type="checkbox"/> tak <input type="checkbox"/> nie
Sprawdzona dysza i zwężka	<input type="checkbox"/> OK <input type="checkbox"/> 7268421 zastąpiony (34S) <input type="checkbox"/> 7238450 zastąpiony (74S, 87S, 124S & 87SH)
Sprawdź zbiornik soli pod kątem mostów solnych i wyczyść.	<input type="checkbox"/> tak <input type="checkbox"/> nie
Przetestowanie faz wymuszonej regeneracji:	
1. Napełnianie	<input type="checkbox"/> OK
2. Płukanie wsteczne	<input type="checkbox"/> OK
3. Szybkie płukanie	<input type="checkbox"/> OK
4. Dodawanie soli	<input type="checkbox"/> OK
5. Płukanie wsteczne	<input type="checkbox"/> OK
6. Szybkie płukanie	<input type="checkbox"/> OK
7. Stan roboczy	<input type="checkbox"/> OK
Ustawienie regeneracji na Zaplanowaną	<input type="checkbox"/> tak <input type="checkbox"/> nie
Ponowny pomiar wody zmiękczonej (°f)	
Uwagi	
Firma, technik serwisowy klienta	
Data wpisana przez klienta:	

2. Serwis

Ustawienia techniczne:	
Ciśnienie wody zasilającej (bar)	
Stan wodomierza (m ³)	
Zmierzona twardość wody surowej (°f)	
Zmierzona twardość wody zmiękczonej (°f)	
Ponownie ustawiona woda zmiękczonej (°f)	

Kontrole i prace konserwacyjne:	
System + instalacja sprawdzone pod kątem wycieków	<input type="checkbox"/> tak <input type="checkbox"/> nie
Zespół zaworów wyczyszczony wewnątrz	<input type="checkbox"/> tak <input type="checkbox"/> nie
Sprawdzony wirnik	<input type="checkbox"/> OK <input type="checkbox"/> 7199232 zastąpiony
Sprawdzone uszczelki	<input type="checkbox"/> OK <input type="checkbox"/> 7129716 zastąpiony
Sprawdzone oringi rozdzielacza	<input type="checkbox"/> OK <input type="checkbox"/> 7112963 zastąpiony
Zawór solanki sprawdzony pod kątem działania.	<input type="checkbox"/> tak <input type="checkbox"/> nie
Sprawdzona dysza i zwężka	<input type="checkbox"/> OK <input type="checkbox"/> 7268421 zastąpiony (34S) <input type="checkbox"/> 7238450 zastąpiony (74S, 87S, 124S & 87SH)
Sprawdź zbiornik soli pod kątem mostów solnych i wyczyść.	<input type="checkbox"/> tak <input type="checkbox"/> nie
Przetestowanie faz wymuszonej regeneracji:	
1. Napełnianie	<input type="checkbox"/> OK
2. Płukanie wsteczne	<input type="checkbox"/> OK
3. Szybkie płukanie	<input type="checkbox"/> OK
4. Dodawanie soli	<input type="checkbox"/> OK
5. Płukanie wsteczne	<input type="checkbox"/> OK
6. Szybkie płukanie	<input type="checkbox"/> OK
7. Stan roboczy	<input type="checkbox"/> OK
Ustawienie regeneracji na Zaplanowaną	<input type="checkbox"/> tak <input type="checkbox"/> nie
Ponowny pomiar wody zmiękczonej (°f)	
Uwagi	
Firma, technik serwisowy klienta	
Data wpisana przez klienta:	

Książka serwisowa (ciąg dalszy)

3. Serwis

Ustawienia techniczne:	
Ciśnienie wody zasilającej (bar)	
Stan wodomierza (m ³)	
Zmierzona twardość wody surowej (°f)	
Zmierzona twardość wody zmiękczonej (°f)	
Ponownie ustawiona woda zmiękczonej (°f)	

Kontrole i prace konserwacyjne:	
System + instalacja sprawdzone pod kątem wycieków	<input type="checkbox"/> tak <input type="checkbox"/> nie
Zespół zaworów wyczyszczony wewnątrz	<input type="checkbox"/> tak <input type="checkbox"/> nie
Sprawdzony wirnik	<input type="checkbox"/> OK <input type="checkbox"/> 7199232 zastąpiony
Sprawdzone uszczelki	<input type="checkbox"/> OK <input type="checkbox"/> 7129716 zastąpiony
Sprawdzone oringi rozdzielacza	<input type="checkbox"/> OK <input type="checkbox"/> 7112963 zastąpiony
Zawór solanki sprawdzony pod kątem działania.	<input type="checkbox"/> tak <input type="checkbox"/> nie
Sprawdzona dysza i zwężka	<input type="checkbox"/> OK <input type="checkbox"/> 7268421 zastąpiony (34S) <input type="checkbox"/> 7238450 zastąpiony (74S, 87S, 124S & 87SH)
Sprawdź zbiornik soli pod kątem mostów solnych i wyczyść.	<input type="checkbox"/> tak <input type="checkbox"/> nie
Przetestowanie faz wymuszonej regeneracji:	
1. Napełnianie	<input type="checkbox"/> OK
2. Płukanie wsteczne	<input type="checkbox"/> OK
3. Szybkie płukanie	<input type="checkbox"/> OK
4. Dodawanie soli	<input type="checkbox"/> OK
5. Płukanie wsteczne	<input type="checkbox"/> OK
6. Szybkie płukanie	<input type="checkbox"/> OK
7. Stan roboczy	<input type="checkbox"/> OK
Ustawienie regeneracji na Zaplanowaną	<input type="checkbox"/> tak <input type="checkbox"/> nie
Ponowny pomiar wody zmiękczonej (°f)	
Uwagi	
Firma, technik serwisowy klienta	
Data wpisana przez klienta:	

4. Serwis

Ustawienia techniczne:	
Ciśnienie wody zasilającej (bar)	
Stan wodomierza (m ³)	
Zmierzona twardość wody surowej (°f)	
Zmierzona twardość wody zmiękczonej (°f)	
Ponownie ustawiona woda zmiękczonej (°f)	

Kontrole i prace konserwacyjne:	
System + instalacja sprawdzone pod kątem wycieków	<input type="checkbox"/> tak <input type="checkbox"/> nie
Zespół zaworów wyczyszczony wewnątrz	<input type="checkbox"/> tak <input type="checkbox"/> nie
Sprawdzony wirnik	<input type="checkbox"/> OK <input type="checkbox"/> 7199232 zastąpiony
Sprawdzone uszczelki	<input type="checkbox"/> OK <input type="checkbox"/> 7129716 zastąpiony
Sprawdzone oringi rozdzielacza	<input type="checkbox"/> OK <input type="checkbox"/> 7112963 zastąpiony
Zawór solanki sprawdzony pod kątem działania.	<input type="checkbox"/> tak <input type="checkbox"/> nie
Sprawdzona dysza i zwężka	<input type="checkbox"/> OK <input type="checkbox"/> 7268421 zastąpiony (34S) <input type="checkbox"/> 7238450 zastąpiony (74S, 87S, 124S & 87SH)
Sprawdź zbiornik soli pod kątem mostów solnych i wyczyść.	<input type="checkbox"/> tak <input type="checkbox"/> nie
Przetestowanie faz wymuszonej regeneracji:	
1. Napełnianie	<input type="checkbox"/> OK
2. Płukanie wsteczne	<input type="checkbox"/> OK
3. Szybkie płukanie	<input type="checkbox"/> OK
4. Dodawanie soli	<input type="checkbox"/> OK
5. Płukanie wsteczne	<input type="checkbox"/> OK
6. Szybkie płukanie	<input type="checkbox"/> OK
7. Stan roboczy	<input type="checkbox"/> OK
Ustawienie regeneracji na Zaplanowaną	<input type="checkbox"/> tak <input type="checkbox"/> nie
Ponowny pomiar wody zmiękczonej (°f)	
Uwagi	
Firma, technik serwisowy klienta	
Data wpisana przez klienta:	

Książka serwisowa (ciąg dalszy)

5. Serwis

Ustawienia techniczne:	
Ciśnienie wody zasilającej (bar)	
Stan wodomierza (m ³)	
Zmierzona twardość wody surowej (°f)	
Zmierzona twardość wody zmiękczonej (°f)	
Ponownie ustawiona woda zmiękczonej (°f)	

Kontrole i prace konserwacyjne:	
System + instalacja sprawdzone pod kątem wycieków	<input type="checkbox"/> tak <input type="checkbox"/> nie
Zespół zaworów wyczyszczony wewnątrz	<input type="checkbox"/> tak <input type="checkbox"/> nie
Sprawdzony wirnik	<input type="checkbox"/> OK <input type="checkbox"/> 7199232 zastąpiony
Sprawdzone uszczelki	<input type="checkbox"/> OK <input type="checkbox"/> 7129716 zastąpiony
Sprawdzone oringi rozdzielacza	<input type="checkbox"/> OK <input type="checkbox"/> 7112963 zastąpiony
Zawór solanki sprawdzony pod kątem działania.	<input type="checkbox"/> tak <input type="checkbox"/> nie
Sprawdzona dysza i zwężka	<input type="checkbox"/> OK <input type="checkbox"/> 7268421 zastąpiony (34S) <input type="checkbox"/> 7238450 zastąpiony (74S, 87S, 124S & 87SH)
Sprawdź zbiornik soli pod kątem mostów solnych i wyczyść.	<input type="checkbox"/> tak <input type="checkbox"/> nie
Przetestowanie faz wymuszonej regeneracji:	
1. Napełnianie	<input type="checkbox"/> OK
2. Płukanie wsteczne	<input type="checkbox"/> OK
3. Szybkie płukanie	<input type="checkbox"/> OK
4. Dodawanie soli	<input type="checkbox"/> OK
5. Płukanie wsteczne	<input type="checkbox"/> OK
6. Szybkie płukanie	<input type="checkbox"/> OK
7. Stan roboczy	<input type="checkbox"/> OK
Ustawienie regeneracji na Zaplanowaną	<input type="checkbox"/> tak <input type="checkbox"/> nie
Ponowny pomiar wody zmiękczonej (°f)	
Uwagi	
Firma, technik serwisowy klienta	
Data wpisana przez klienta:	

6. Serwis

Ustawienia techniczne:	
Ciśnienie wody zasilającej (bar)	
Stan wodomierza (m ³)	
Zmierzona twardość wody surowej (°f)	
Zmierzona twardość wody zmiękczonej (°f)	
Ponownie ustawiona woda zmiękczonej (°f)	

Kontrole i prace konserwacyjne:	
System + instalacja sprawdzone pod kątem wycieków	<input type="checkbox"/> tak <input type="checkbox"/> nie
Zespół zaworów wyczyszczony wewnątrz	<input type="checkbox"/> tak <input type="checkbox"/> nie
Sprawdzony wirnik	<input type="checkbox"/> OK <input type="checkbox"/> 7199232 zastąpiony
Sprawdzone uszczelki	<input type="checkbox"/> OK <input type="checkbox"/> 7129716 zastąpiony
Sprawdzone oringi rozdzielacza	<input type="checkbox"/> OK <input type="checkbox"/> 7112963 zastąpiony
Zawór solanki sprawdzony pod kątem działania.	<input type="checkbox"/> tak <input type="checkbox"/> nie
Sprawdzona dysza i zwężka	<input type="checkbox"/> OK <input type="checkbox"/> 7268421 zastąpiony (34S) <input type="checkbox"/> 7238450 zastąpiony (74S, 87S, 124S & 87SH)
Sprawdź zbiornik soli pod kątem mostów solnych i wyczyść.	<input type="checkbox"/> tak <input type="checkbox"/> nie
Przetestowanie faz wymuszonej regeneracji:	
1. Napełnianie	<input type="checkbox"/> OK
2. Płukanie wsteczne	<input type="checkbox"/> OK
3. Szybkie płukanie	<input type="checkbox"/> OK
4. Dodawanie soli	<input type="checkbox"/> OK
5. Płukanie wsteczne	<input type="checkbox"/> OK
6. Szybkie płukanie	<input type="checkbox"/> OK
7. Stan roboczy	<input type="checkbox"/> OK
Ustawienie regeneracji na Zaplanowaną	<input type="checkbox"/> tak <input type="checkbox"/> nie
Ponowny pomiar wody zmiękczonej (°f)	
Uwagi	
Firma, technik serwisowy klienta	
Data wpisana przez klienta:	

Książka serwisowa (ciąg dalszy)

7. Serwis

Ustawienia techniczne:	
Ciśnienie wody zasilającej (bar)	
Stan wodomierza (m ³)	
Zmierzona twardość wody surowej (°f)	
Zmierzona twardość wody zmiękczonej (°f)	
Ponownie ustawiona woda zmiękczonej (°f)	

Kontrole i prace konserwacyjne:	
System + instalacja sprawdzone pod kątem wycieków	<input type="checkbox"/> tak <input type="checkbox"/> nie
Zespół zaworów wyczyszczony wewnątrz	<input type="checkbox"/> tak <input type="checkbox"/> nie
Sprawdzony wirnik	<input type="checkbox"/> OK <input type="checkbox"/> 7199232 zastąpiony
Sprawdzone uszczelki	<input type="checkbox"/> OK <input type="checkbox"/> 7129716 zastąpiony
Sprawdzone oringi rozdzielacza	<input type="checkbox"/> OK <input type="checkbox"/> 7112963 zastąpiony
Zawór solanki sprawdzony pod kątem działania.	<input type="checkbox"/> tak <input type="checkbox"/> nie
Sprawdzona dysza i zwężka	<input type="checkbox"/> OK <input type="checkbox"/> 7268421 zastąpiony (34S) <input type="checkbox"/> 7238450 zastąpiony (74S, 87S, 124S & 87SH)
Sprawdź zbiornik soli pod kątem mostów solnych i wyczyść.	<input type="checkbox"/> tak <input type="checkbox"/> nie
Przetestowanie faz wymuszonej regeneracji:	
1. Napełnianie	<input type="checkbox"/> OK
2. Płukanie wsteczne	<input type="checkbox"/> OK
3. Szybkie płukanie	<input type="checkbox"/> OK
4. Dodawanie soli	<input type="checkbox"/> OK
5. Płukanie wsteczne	<input type="checkbox"/> OK
6. Szybkie płukanie	<input type="checkbox"/> OK
7. Stan roboczy	<input type="checkbox"/> OK
Ustawienie regeneracji na Zaplanowaną	<input type="checkbox"/> tak <input type="checkbox"/> nie
Ponowny pomiar wody zmiękczonej (°f)	
Uwagi	
Firma, technik serwisowy klienta	
Data wpisana przez klienta:	

8. Serwis

Ustawienia techniczne:	
Ciśnienie wody zasilającej (bar)	
Stan wodomierza (m ³)	
Zmierzona twardość wody surowej (°f)	
Zmierzona twardość wody zmiękczonej (°f)	
Ponownie ustawiona woda zmiękczonej (°f)	

Kontrole i prace konserwacyjne:	
System + instalacja sprawdzone pod kątem wycieków	<input type="checkbox"/> tak <input type="checkbox"/> nie
Zespół zaworów wyczyszczony wewnątrz	<input type="checkbox"/> tak <input type="checkbox"/> nie
Sprawdzony wirnik	<input type="checkbox"/> OK <input type="checkbox"/> 7199232 zastąpiony
Sprawdzone uszczelki	<input type="checkbox"/> OK <input type="checkbox"/> 7129716 zastąpiony
Sprawdzone oringi rozdzielacza	<input type="checkbox"/> OK <input type="checkbox"/> 7112963 zastąpiony
Zawór solanki sprawdzony pod kątem działania.	<input type="checkbox"/> tak <input type="checkbox"/> nie
Sprawdzona dysza i zwężka	<input type="checkbox"/> OK <input type="checkbox"/> 7268421 zastąpiony (34S) <input type="checkbox"/> 7238450 zastąpiony (74S, 87S, 124S & 87SH)
Sprawdź zbiornik soli pod kątem mostów solnych i wyczyść.	<input type="checkbox"/> tak <input type="checkbox"/> nie
Przetestowanie faz wymuszonej regeneracji:	
1. Napełnianie	<input type="checkbox"/> OK
2. Płukanie wsteczne	<input type="checkbox"/> OK
3. Szybkie płukanie	<input type="checkbox"/> OK
4. Dodawanie soli	<input type="checkbox"/> OK
5. Płukanie wsteczne	<input type="checkbox"/> OK
6. Szybkie płukanie	<input type="checkbox"/> OK
7. Stan roboczy	<input type="checkbox"/> OK
Ustawienie regeneracji na Zaplanowaną	<input type="checkbox"/> tak <input type="checkbox"/> nie
Ponowny pomiar wody zmiękczonej (°f)	
Uwagi	
Firma, technik serwisowy klienta	
Data wpisana przez klienta:	

Książka serwisowa (ciąg dalszy)

9. Serwis

Ustawienia techniczne:	
Ciśnienie wody zasilającej (bar)	
Stan wodomierza (m ³)	
Zmierzona twardość wody surowej (°f)	
Zmierzona twardość wody zmiękczonej (°f)	
Ponownie ustawiona woda zmiękczonej (°f)	

Kontrole i prace konserwacyjne:	
System + instalacja sprawdzone pod kątem wycieków	<input type="checkbox"/> tak <input type="checkbox"/> nie
Zespół zaworów wyczyszczony wewnątrz	<input type="checkbox"/> tak <input type="checkbox"/> nie
Sprawdzony wirnik	<input type="checkbox"/> OK <input type="checkbox"/> 7199232 zastąpiony
Sprawdzone uszczelki	<input type="checkbox"/> OK <input type="checkbox"/> 7129716 zastąpiony
Sprawdzone oringi rozdzielacza	<input type="checkbox"/> OK <input type="checkbox"/> 7112963 zastąpiony
Zawór solanki sprawdzony pod kątem działania.	<input type="checkbox"/> tak <input type="checkbox"/> nie
Sprawdzona dysza i zwężka	<input type="checkbox"/> OK <input type="checkbox"/> 7268421 zastąpiony (34S) <input type="checkbox"/> 7238450 zastąpiony (74S, 87S, 124S & 87SH)
Sprawdź zbiornik soli pod kątem mostów solnych i wyczyść.	<input type="checkbox"/> tak <input type="checkbox"/> nie
Przetestowanie faz wymuszonej regeneracji:	
1. Napełnianie	<input type="checkbox"/> OK
2. Płukanie wsteczne	<input type="checkbox"/> OK
3. Szybkie płukanie	<input type="checkbox"/> OK
4. Dodawanie soli	<input type="checkbox"/> OK
5. Płukanie wsteczne	<input type="checkbox"/> OK
6. Szybkie płukanie	<input type="checkbox"/> OK
7. Stan roboczy	<input type="checkbox"/> OK
Ustawienie regeneracji na Zaplanowaną	<input type="checkbox"/> tak <input type="checkbox"/> nie
Ponowny pomiar wody zmiękczonej (°f)	
Uwagi	
Firma, technik serwisowy klienta	
Data wpisana przez klienta:	

10. Serwis

Ustawienia techniczne:	
Ciśnienie wody zasilającej (bar)	
Stan wodomierza (m ³)	
Zmierzona twardość wody surowej (°f)	
Zmierzona twardość wody zmiękczonej (°f)	
Ponownie ustawiona woda zmiękczonej (°f)	

Kontrole i prace konserwacyjne:	
System + instalacja sprawdzone pod kątem wycieków	<input type="checkbox"/> tak <input type="checkbox"/> nie
Zespół zaworów wyczyszczony wewnątrz	<input type="checkbox"/> tak <input type="checkbox"/> nie
Sprawdzony wirnik	<input type="checkbox"/> OK <input type="checkbox"/> 7199232 zastąpiony
Sprawdzone uszczelki	<input type="checkbox"/> OK <input type="checkbox"/> 7129716 zastąpiony
Sprawdzone oringi rozdzielacza	<input type="checkbox"/> OK <input type="checkbox"/> 7112963 zastąpiony
Zawór solanki sprawdzony pod kątem działania.	<input type="checkbox"/> tak <input type="checkbox"/> nie
Sprawdzona dysza i zwężka	<input type="checkbox"/> OK <input type="checkbox"/> 7268421 zastąpiony (34S) <input type="checkbox"/> 7238450 zastąpiony (74S, 87S, 124S & 87SH)
Sprawdź zbiornik soli pod kątem mostów solnych i wyczyść.	<input type="checkbox"/> tak <input type="checkbox"/> nie
Przetestowanie faz wymuszonej regeneracji:	
1. Napełnianie	<input type="checkbox"/> OK
2. Płukanie wsteczne	<input type="checkbox"/> OK
3. Szybkie płukanie	<input type="checkbox"/> OK
4. Dodawanie soli	<input type="checkbox"/> OK
5. Płukanie wsteczne	<input type="checkbox"/> OK
6. Szybkie płukanie	<input type="checkbox"/> OK
7. Stan roboczy	<input type="checkbox"/> OK
Ustawienie regeneracji na Zaplanowaną	<input type="checkbox"/> tak <input type="checkbox"/> nie
Ponowny pomiar wody zmiękczonej (°f)	
Uwagi	
Firma, technik serwisowy klienta	
Data wpisana przez klienta:	

Viessmann Ges.m.b.H
4641 Steinhaus bei Wels
Austria
Tel.: +43 7242 62381-110
Faks: +43 7242 62381-440
www.viessmann.at

Viessmann Climate Solutions SE
35107 Allendorf
Niemcy
Tel.: +49 6452 70-0
Faks: +49 6452 70-2780
www.viessmann.de