

Instrukcja obsługi i montażu



Spis treści

1. Środki ostrożności	3
2. Uwagi do użytkowania	5
3. Opis klimatyzatora	6
4. Obsługa sterownika zdalnego sterowania	7
5. Konserwacja	14
6. Rozwiązywanie problemów	15
7. Schemat i wymiary montażowe	17
8. Uwagi o montażu	18
9. Montaż jednostki wewnętrznej	20
10. Montaż jednostki zewnętrznej	24
11. Kontrola szczelności i próżniowanie układu	27
12. Metoda kielichowania rur	28
13. Pierwsze uruchomienie	29
14. Konfiguracja rur chłodniczych	30

Urządzenie nie jest przeznaczone do użytkowania (włączając dzieci) przez osoby z obniżoną sprawnością psychofizyczną lub z brakiem wystarczającej wiedzy oraz doświadczenia, chyba że zapewni się odpowiedni nadzór lub przeszkolenie do obsługi urządzenia przez odpowiedzialne osoby dla zapewnienia bezpieczeństwa użytkownika. Dzieciom powinno zapewnić się odpowiedni nadzór i uświadomić, że urządzenie nie jest przeznaczone dla zabawy.



Oznaczenie to wskazuje, że tego produktu nie należy wyrzucać razem z innymi odpadami gospodarstwa domowego w całej UE. Aby uniknąć szkodliwego wpływu na środowisko naturalne i zdrowie ludzi wskutek niekontrolowanej utylizacji odpadów, należy urządzenie poddać recyklingowi dla ponownego wykorzystywania materiałów. Aby oddać zużyte urządzenie, należy skorzystać z systemów zbiórki sprzętu lub skontaktować się z punktem sprzedaży, w którym produkt został zakupiony. Mogą przyjmować ten produkt dla bezpiecznego recyklingu środowiska naturalnego.

1. Środki ostrożności



Uwaga: Obsługa i konserwacja

- To urządzenie może być używane przez dzieci w wieku od 8 lat i powyżej oraz osoby o ograniczonej sprawności fizycznej lub umysłowej lub nie mające doświadczenia i wiedzy wyłącz- nie pod nadzorem osoby doświadczonej lub pod warunkiem, że zostały przeszkolone w zakresie korzystania z urządzenia w bezpieczny sposób i osoby te rozumieją zagrożenia związa- ne z użytkowaniem urządzenia.
- Dzieci nie mogą bawić się urządzeniem.
- Nie należy podłączać klimatyzatora za pomocą przedłużacza do gniazda elektrycznego. W przeciwnym razie może to spo- wodować zagrożenie pożarem.
- Należy podczas czyszczenia powietrza odłączyć zasilanie kli- matyzatora. W przeciwnym razie może to spowodować pora- żenie prądem.
- Jeśli przewód zasilający jest uszkodzony, musi zostać wymie- niony przez uprawniony Serwis, lub Elektryka z odpowiedni- mi kwalifikacjami w celu uniknięcia zagrożenia.
- Nie myć klimatyzatora wodą, aby uniknąć porażenia prądem.
- Nie rozpylać wody na jednostkę wewnętrzną. Może to spo- wodować porażenie prądem lub awarię.
- Po wyjęciu filtra, nie dotykaj aluminiowych lamel wymienni- ka aby uniknąć zranienia.
- Nie używaj ognia lub suszarki do włosów, do wysuszenia fil- tra powietrza, aby uniknąć deformacji filtra lub zagrożenia pożarem.
- Konserwacja klimatyzatora musi być wykonana przez wykwa- lifikowanych pracowników. W przeciwnym razie może to spo- wodować obrażenia ciała lub uszkodzenia.
- Nie należy naprawiać klimatyzatora samodzielnie. Może to spowodować porażenie prądem lub uszkodzenie. Gdy konieczna jest naprawa klimatyzatora prosimy o kontakt z uprawnionym Instalatorem urządzeń Viessmann.
- Nie wkładać palców lub jakichkolwiek przedmiotów do wlotu lub wylotu powietrza. Może to spowodować obrażenia ciała lub uszkodzenie urządzenia.
- Nie należy blokować wylotu powietrza lub wlotu powietrza z jednostki. Może to spowodować uszkodzenie ciała lub awa- rię urządzenia.
- Nie rozlewać wody na sterownik zdalnego sterowania, w przeciwnym razie sterownik może ulec uszkodzeniu.
- Gdy niższe zjawiska występują, należy wyłączyć klimatyzato- r i natychmiast odłączyć zasilanie. Następnie należy skont- aktować się ze sprzedawcą lub wykwalifikowanymi specjali- stami od serwisu.
 - Przewód zasilający jest przegrzany lub uszkodzony.
 - Słychać nieprawidłowy dźwięk podczas pracy klimatyzatora.
 - Wyłącznik prądu obwodu klimatyzatora często wyłącza się.
 - Klimatyzacja wydziela zapach spalenizny.
 - Z urządzenia wewnętrznego kapie woda.
- Jeżeli klimatyzator pracuje w warunkach niestandardowych, może to spowodować jego uszkodzenie, porażenie prądem lub pożar.
- Po włączeniu lub wyłączeniu awaryjnie urządzenia przez wy- łącznik prądu, proszę nacisnąć przełącznik z użyciem izolacyj- nego przedmiotu innego niż metal.
- Nie stawaj na górnym panelu urządzenia zewnętrznego oraz nie umieszczaj na nim ciężkich przedmiotów. Może to spo- wodować jego uszkodzenie lub obrażenia ciała.

1. Środki ostrożności (ciąg dalszy)



Uwaga: Załącznik

- Instalacja elektryczna musi być wykonana przez wykwalifikowany personel. W przeciwnym razie może to spowodować obrażenia ciała lub uszkodzenie.
- Należy przestrzegać przepisów bezpieczeństwa podczas instalacji elektrycznych jednostki.
- Zgodnie z obowiązującymi przepisami bezpieczeństwa, należy wykonać osobny obwód zasilania dla klimatyzatora i zastosować rozłącznik izolacyjny w obwodzie.
- W wydzielonym obwodzie elektrycznym klimatyzator powinien być zabezpieczony przez wyłącznik nadmiaroprądowy oraz wyłącznik różnicowoprądowy. Urządzenia te mają za zadanie wyłączenie obwodu (rozwarcie swoich styków) w przypadku uszkodzenia obwodu lub urządzenia. Działają one jednak w innych zakresach prądów doziemnych. Wyłącznik nadmiaroprądowy reaguje na prądy rzędu kilkudziesięciu amperów jest więc skuteczny w przypadku metalicznych zwarc obwodu zasilania, nie pozwalając na wystąpienie niebezpiecznego napięcia oraz chroniąc obwód przed przeciążeniem. W przypadku wystąpienia niemetalicznego przebicia do obudowy (np. zwarcie przez rezystancję zwęglonej izolacji), może zaistnieć sytuacja, że wyłącznik nadmiaroprądowy nie zadziała (zbyt mały prąd zwarcia), co może prowadzić do wystąpienia niebezpiecznego napięcia na obudowie. W takich przypadkach wyłączenie obwodu powinien spowodować wyłącznik różnicowoprądowy, który jest czuły na prądy rzędu dziesiątek mA.
- Zabezpieczenia przeciążeniowe powinny być tak dobrane, aby wyłączenie zasilania (przerwanie przepływu prądu przeciążeniowego) nastąpiło zanim wystąpi niebezpieczeństwo uszkodzenia izolacji, połączeń, zacisków lub otoczenia na skutek nadmiernego wzrostu temperatury.
- Klimatyzator powinien być prawidłowo uziemiony. Nieprawidłowe uziemienie może spowodować porażenie prądem lub uszkodzenie jednostki.
- Nie stosować przewodów elektrycznych nie posiadających odpowiednich atestów.
- Upewnij się, że zasilanie elektryczne jest zgodne z wymogami podanymi na tabliczce znamionowej klimatyzatora. Niestabilne zasilanie lub nieprawidłowe podłączenie zasilania może spowodować nieprawidłowe działanie lub awarię urządzenia. Należy zastosować tylko przewód o właściwie dobranym przekroju i odpowiedniej izolacji przed rozpoczęciem użytkowania klimatyzatora.
- Prawidłowo podłącz przewód fazowy, neutralny i uziemienia do gniazda zasilania.
- Pamiętaj, aby wyłączyć zasilanie przed przystąpieniem do jakichkolwiek prac związanych z energią elektryczną dla zachowania bezpieczeństwa.
- Nie podłączaj zasilania elektrycznego przed zakończeniem montażu.
- Przy mocowaniu przewodów elektrycznych pozostaw min. 3 mm odstęp między końcówkami przewodów na listwie zaciskowej urządzenia.
- Temperatura obiegu chłodniczego będzie wysoka, należy ułożyć kabel sterowania w odpowiedniej odległości od rur instalacji chłodniczej.
- Urządzenie powinno być zainstalowane zgodnie z krajowymi przepisami dotyczącymi instalacji elektrycznych.
- Instalacja musi być wykonana wyłącznie przez uprawnionych pracowników.
- Klimatyzator jest w pierwszej klasie urządzeń elektrycznych. Musi być prawidłowo uziemiony poprzez połączenie metalowych części przewodzących urządzenia z uziomem o rezystancji uziemienia skoordynowanej i charakterystyką zabezpieczenia zwarcia w celu zapewnienia ochrony przeciwporażeniowej. Prosimy upewnić się, że jest zawsze uziemione skutecznie, gdyż może to spowodować porażenie prądem.
- Przewód żółto-zielony zasilania klimatyzatora jest przewodem uziemienia, i nie może być wykorzystywany do innych celów.
- Rezystancja uziemienia powinna być zgodna z krajowymi elektrycznymi przepisami dotyczącymi zasad bezpieczeństwa.
- Urządzenie musi być umieszczone tak, że wtyczka zasilania była dostępna dla obsługi.
- Dla klimatyzatora bez podłączenia za pomocą wtyczki, musi być zainstalowany w obwodzie zasilania rozłącznik izolacyjny z widoczną przerwą stykową .
- Wszystkie przewody jednostki wewnętrznej i zewnętrznej powinny być podłączone przez profesjonalnych instalatorów.
- Jeśli długość przewodu zasilania sieciowego jest niewystarczająca prosimy aby skontaktować się ze sprzedawcą w celu zakupu nowego. Należy unikać przedłużania przewodu samodzielnie.
- Jeśli musisz przenieść klimatyzator w inne miejsce, może to zrobić wyłącznie osoba z kwalifikacjami w zakresie montażu klimatyzacji. W przeciwnym razie może to być przyczyną obrażeń ciała lub uszkodzenia urządzenia.
- Wybierz lokalizację dla montażu jednostki, która jest poza zasięgiem dzieci, z dala od zwierząt lub roślin. Jeśli to konieczne dla celów bezpieczeństwa należy ograniczyć bezpośredni dostęp do urządzenia.
- Jednostka wewnętrzna powinna być zainstalowana blisko ściany.

2. Uwagi do użytkowania

Uzupełnienie czynnika chłodniczego

Zgodnie z rozporządzeniem (UE 517/2014 na temat fluorowanych gazów cieplarnianych), w przypadku dodatkowego uzupełnienia czynnika chłodniczego, jest obowiązkowe:

- Wypełnić etykietę dołączoną do urządzenia, wpisując ilość fabrycznie napełnionego czynnika chłodniczego (patrz wytyczne etykiety), dodatkową ilość czynnika chłodniczego i całkowitą ilość.
- Etykietę nakleja się tuż przy tabliczce znamionowej na obudowie jednostki zewnętrznej.

- ① Napelnienie fabryczne
② Doładowanie czynnika
①+② Ilość całkowita A



Uwaga
Użyj wodoodpornego pisaka.

① = [] Kg
② = [] Kg
① + ② = [] Kg

Zakres temperaturowy pracy klimatyzatora

	wewnątrz DB/WB (°C)	na zewnątrz DB/WB (°C)
maksymalne chłodzenie	32/23	43/26
maksymalne grzanie	27/-	24/18

Zakres temperatur pracy (temperatury zewnętrznej) dla chłodzenia jest -15°C ~ 43°C; zakres temperatury dla grzania jest -15°C ~ 24°C.

3. Opis klimatyzatora

Jednostka wewnętrzna

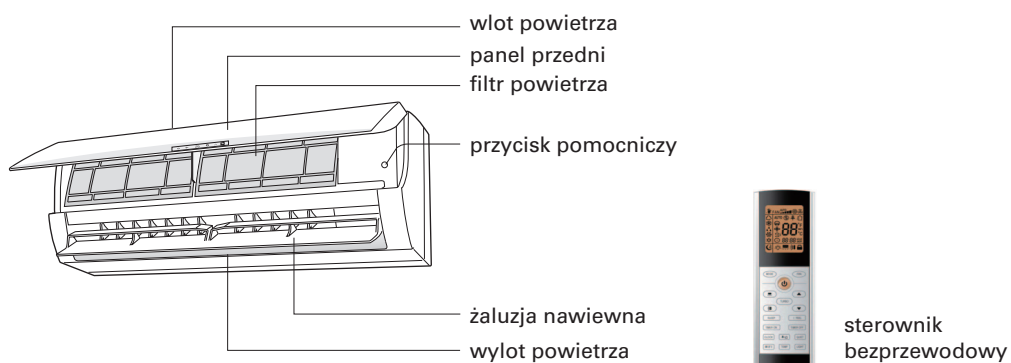

Rzeczywisty wygląd produktu może się różnić od powyższej ilustracji, należy zapoznać się z faktycznym wyglądem produktu.

Wyświetlacz

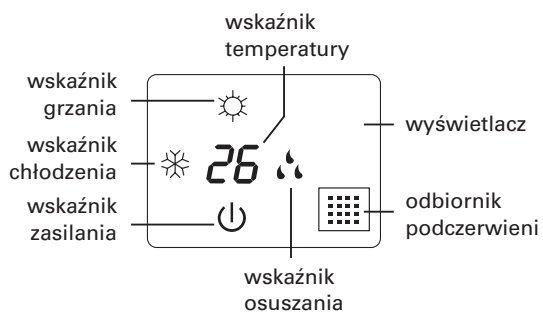

Wygląd wyświetlacza lub pozycja wskaźników może się różnić, sprawdź faktyczny wygląd)

4. Obsługa sterownika zdalnego sterowania

Opis przycisków sterownika

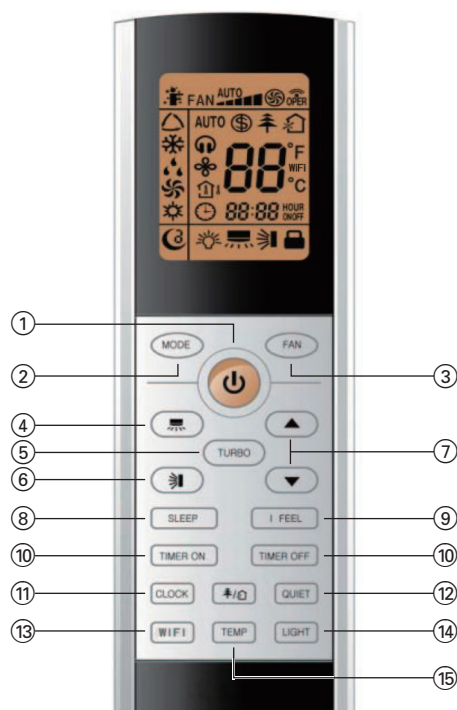

- | | | |
|---|--------------------|--|
| ① | ON/OFF | Włącza i wyłącza urządzenie |
| ② | MODE | Tryb wyboru pracy urządzenia |
| ③ | FAN | Wybór prędkości wentylatora |
| ④ | | Wybór kąta nawiewu powietrza (prawo, lewo) |
| ⑤ | TURBO | Włączenie/wyłączenie funkcji szybkiego schładzania lub grzania |
| ⑥ | | Wybór kąta nawiewu powietrza (górze, dół) |
| ⑦ | ▲ / ▼ | Zmiana wartości ustawień temperatury (czasu) |
| ⑧ | SLEEP | Włączenie/wyłączenie funkcji trybu nocnego |
| ⑨ | I FEEL | Funkcja inteligentnego odczytu temperatury |
| ⑩ | TIMER ON/TIMER OFF | Ustawienie czasu włączenia/wyłączenia urządzenia |
| ⑪ | CLOCK | Ustawienie zegara |
| ⑫ | QUIET | Redukcja głośności |
| ⑬ | WiFi | Połączenie z siecią WiFi |
| ⑭ | LIGHT | Włącz/wyłącz podświetlenie wyświetlacza panelu sterowania |
| ⑮ | TEMP | Wyświetlenie temperatury |



Uwaga

W stanie wyłączenia urządzenia, ustawiona temperatura i ikona zegara zostanie wyświetlona na wyświetlaczu sterownika (jeśli Timer, Timer off i funkcja podświetlenia wyświetlacza panelu sterowania są ustawione, odpowiednie ikony będą wyświetlane na wyświetlaczu sterownika w tym samym czasie);

W tym stanie, na wyświetlaczu pojawi się odpowiedni zestaw ikon funkcyjnych.

Opis ikon na wyświetlaczu sterownika

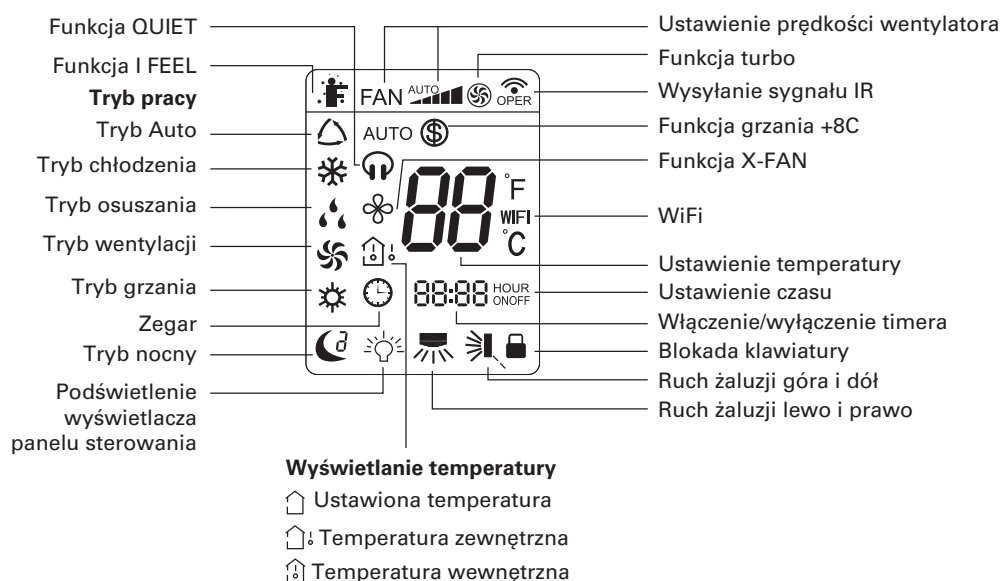

4. Obsługa sterownika zdalnego sterowania (ciąg dalszy)



Uwaga

Po włączeniu zasilania, klimatyzator wyda dźwięk. Na wyświetlaczu zaświeci się czerwony wskaźnik "⏻". Po tym, można użytkować klimatyzator za pomocą sterownika bezprzewodowego.

Upewnij się czy nic nie zakłóca współpracy klimatyzatora ze sterownikiem bezprzewodowym. Nie rzucaj, ani nie upuszczaj sterownika. Powinien być chroniony przed cieczami i promieniami słonecznymi, a także przechowywany z dala od gorących miejsc.

1 Przycisk ON / OFF

Wciśnięcie przycisku ON/OFF powoduje włączenie lub wyłączenie urządzenia. Po włączeniu zaświeci się wskaźnik "⏻" na zielono (kolor może być różny dla różnych modeli) na panelu jednostki wewnętrznej. Jednostka wewnętrzna wyda dźwięk przy włączeniu.

2 Przycisk MODE

Wciśnięcie MODE powoduje zmianę trybu pracy klimatyzatora w następującej kolejności:



Po wybraniu trybu automatycznego, klimatyzator zacznie pracować automatycznie w zależności od temperatury otoczenia. Ustawienie temperatury nie może być regulowane i nie będzie wyświetlane również na sterowniku. Naciskając przycisk "FAN" można regulować prędkość wentylatora. Naciśnięcie przycisku "SWING" spowoduje, że można ustawić kąt nawiewu powietrza wentylatora jedn. wewnętrznej.

Po wybraniu trybu chłodzenia, klimatyzator będzie pracował w trybie chłodzenia. Wskaźnik chłodzenia "❄️" na jednostce wewnętrznej będzie włączony. Naciśnij przycisk "▲" lub "▼", aby ustawić zadaną temperaturę. Naciskając przycisk "FAN" można regulować prędkość wentylatora. Naciśnięcie przycisku "SWING" spowoduje, że można ustawić kąt nawiewu powietrza wentylatora jednostki wewnętrznej.

Po wybraniu trybu osuszania, klimatyzator pracuje zawsze z małą prędkością w tym trybie. Wskaźnik "💧" na jednostce wewnętrznej będzie włączony. W trybie osuszania, prędkości wentylatora nie można regulować. Naciśnięcie przycisku "SWING" spowoduje, że można ustawić kąt nawiewu powietrza wentylatora jednostki wewnętrznej.

Po wybraniu trybu wentylacji, klimatyzator będzie pracował tylko w trybie wentylacji, bez chłodzenia oraz bez ogrzewania. Wszystkie wskaźniki będą wyłączone. Wskaźnik działania ON jest włączony. Naciskając przycisk "FAN" można regulować prędkość wentylatora. Naciśnięcie przycisku "SWING" spowoduje, że można ustawić kąt nawiewu powietrza wentylatora jednostki wewnętrznej.

Po wybraniu trybu grzania, klimatyzator pracuje w trybie ogrzewania. Wskaźnik ogrzewania "☀️" na jednostce wewnętrznej jest włączony. Naciśnij przycisk "▲" lub "▼", aby ustawić zadaną temperaturę. Naciśnij przycisk "FAN", aby ustawić prędkość wentylatora. Naciśnięcie przycisku "SWING" spowoduje, że można ustawić kąt nawiewu powietrza wentylatora jednostki wewnętrznej. (Urządzenie posiadające funkcję tylko chłodzenia nie odbierze sygnału w trybie grzania. Jeśli wybierze się tryb grzania ze sterownika, naciśnięcie przycisku ON/OFF nie uruchomi urządzenia).



Uwaga

W celu zapobieganiu nawiewowi zimnego powietrza, po uruchomieniu trybu grzania, wentylator jednostki wewnętrznej uruchamia się z opóźnieniem 1-5 min. (o szczegółowym czasie włączenia decyduje temperatura otoczenia w pomieszczeniu).

Zakres regulacji temperatury na sterowniku: 16°C - 30°C. Regulacja prędkości wentylatora w zakresie: auto, niska, średnia i wysoka prędkość.

4. Obsługa sterownika zdalnego sterowania (ciąg dalszy)

3 Przycisk FAN

Naciśnięciem tego przycisku można ustawić prędkość wentylatora cyklicznie tj.: auto (AUTO), prędkość niska (▲), prędkość średnia (▲▲), prędkość wysoka (▲▲▲).

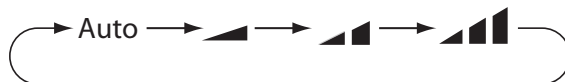

Uwaga

W trybie pracy osuszania prędkość wentylatora zawsze jest tylko niska.

Przy włączeniu urządzenia w trybie pracy AUTO, prędkość wentylatora jednostki wewnętrznej jest ustawiana automatycznie w zależności od temperatury w pomieszczeniu.

4 Przycisk

Wciśnij ten przycisk, aby ustawić poziomy ruch żaluzji nawiewu powietrza. Ustawienia kąta nawiewu zmieniają się cyklicznie wg. poniższego:

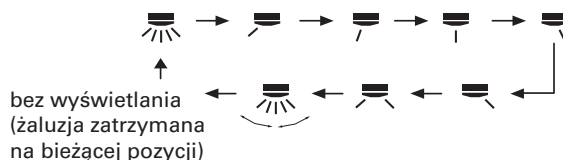

Uwaga

Przytrzymaj ten przycisk w sposób ciągły dłużej niż 2 sekundy, jednostka główna będzie obracać żaluzje od lewej do prawej, a następnie poluzuj przycisk, urządzenie przestanie obracać żaluzje i obecne położenie zostanie zachowane.

W trybie obracania żaluzji w lewo i prawo, gdy status jest przełączany z OFF na , jeśli przycisk zostanie ponownie przytrzymany 2 sekundy status zmieni się na OFF; jeśli przycisk zostanie ponownie przytrzymany 2 sekundy zmiana ustawienia żaluzji będzie również zależała od sekwencji obiegu wymienionej na rysunku powyżej.

5 Przycisk TURBO

Przyciskiem TURBO możemy włączyć lub wyłączyć działanie funkcji, gdy klimatyzator pracuje w funkcji chłodzenia lub grzania. Normalnie tryb turbo jest wyłączony. Ikonka "⊞" wyświetli się na sterowniku. Funkcja ta służy do szybkiego chłodzenia lub grzania z intensywnym nawiewem powietrza. Funkcja TURBO nie jest dostępna w trybie osuszania, automatycznym lub wentylacji. Ponowne naciśnięcie przycisku wyłącza działanie tej funkcji i ikonka "⊞" zniknie z wyświetlacza sterownika.

6 Przycisk

Wciśnij ten przycisk, aby ustawić pionowy ruch poziomych żaluzji nawiewu powietrza, a jego ponowne naciśnięcie wyłącza tę funkcję. Ustawienia kąta nawiewu zmieniają się cyklicznie wg. poniższego:

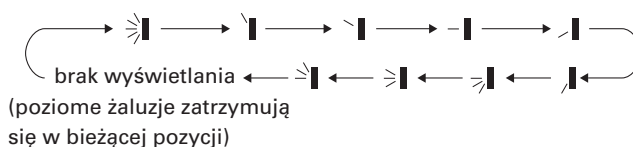

Kiedy wybierzemy "" oznacza to automatyczny ruch żaluzji. Pionowy ruch w górę i w dół pomiędzy maksymalnymi kątami wychylenia.

Kiedy wybierzemy "", "", "", "", "" oznacza to, że wentylator jednostki wewnętrznej klimatyzatora nawiewa powietrze w taki sposób, że żaluzje poziome zatrzymają się w ustalonej pozycji.

4. Obsługa sterownika zdalnego sterowania (ciąg dalszy)

Kiedy wybierzemy "↘", "↗", "↖" oznacza to, że wentylator jednostki wewnętrznej klimatyzatora nawiewa powietrze w taki sposób, że żaluzje poziomo nawiewają powietrze pod ustalonym kątem.

Przytrzymaj przycisk "↗" powyżej 2s, aby ustawić żądany kąt wychylenia żaluzji. Gdy osiągną one wymagany kąt, zwolnij przycisk.



Uwaga:

Ustawienia "↘", "↗", "↖" mogą nie być dostępne. Gdy klimatyzator odbiera ten sygnał, oznacza to wtedy automatyczny ruch żaluzji.

7 Przycisk ▼ \ ▲

Wciśnięcie przycisku "▲" zwiększa ustawienie temperatury o 1°C. Wciśnięcie przycisku "▼" obniża ustawienie temperatury o 1°C. Przytrzymanie przycisku "▲" lub "▼" przez co najmniej 2 sek. powoduje zmianę ustawień szybciej. Temperaturę można wybierać w zakresie pomiędzy 16°C- 30°C. W trakcie ustawiania odpowiednich wartości za pomocą przycisków "▲" lub "▼" i ich zwolnieniu, wskaźnik ustawionej temperatury na jednostce wewnętrznej ulegnie zmianie. Temperatura nie może być regulowana w trybie pracy automatycznym.

W trybie ustawienia timera TIMER ON, TIMER OFF lub zegara CLOCK, naciśnięcie przycisków "▲" lub "▼" służy do ustawienia czasu (sprawdź opis przycisków CLOCK, TIMER ON, TIMER OFF).

8 Przycisk SLEEP

Wciśnięcie przycisku SLEEP włącza funkcję trybu nocnego, ikonka "☾" wyświetli się na sterowniku. Ponowne wciśnięcie wyłączy ją, ikonka "☾" zniknie z wyświetlacza sterownika. Funkcja ta jest aktywna w trybie chłodzenia, grzania i osuszania w celu uzyskania optymalnych wartości temperatury w czasie planowanego nocnego działania klimatyzatora.

9 Przycisk I FEEL

Wciśnięcie przycisku włącza funkcję I FEEL (inteligentnej kontroli temperatury). Ikonka "i" pojawi się na wyświetlaczu sterownika. Urządzenie automatycznie ustawi temperaturę nawiewu zgodnie z odczytaną temperaturą otoczenia w pobliżu sterownika. Ponowne naciśnięcie tego przycisku kasuje ustawienia funkcji I FEEL. Ikonka "i" zniknie z wyświetlacza sterownika.

Należy umieścić sterownik w pobliżu użytkownika, gdy ta funkcja jest włączona. Nie umieszczaj sterownika zdalnego sterowania w pobliżu obiektu o zbyt wysokiej temperaturze lub niskiej temperaturze aby uniknąć wykrycia nieprawidłowych wskazań temperatury otoczenia.

10 Przycisk TIMER ON /TIMER OFF

Przycisk TIMER ON

Naciśnij przycisk TIMER ON, ikonka "⌚" i "ON" zaczną migać na wyświetlaczu. Ustawianie czasu włączenia zaczyna się od wyświetlenia wartości "00:00". Gdy w ciągu 5 sekund wciśniemy przycisk "▲" lub "▼" podczas migania ikonki, wprowadzić można odpowiedni czas, każde naciśnięcie zwiększa lub zmniejsza ustawienia o 1 minutę. Przytrzymując przycisk "▲" lub "▼" przez ponad 2 sekundy można szybciej zmieniać wartości ustawiane. Po ustawieniu czasu naciśnij przycisk TIMER ON w ciągu 5 sekund. Ustawienia zostaną zatwierdzone. Słowo "ON" przestanie migać, a ikonka "⌚" wznowi wyświetlanie. Aby skasować ustawienia TIMER ON wystarczy powtórnie nacisnąć przycisk TIMER ON.

Przycisk TIMER OFF

Naciśnij przycisk TIMER OFF, ikonka "⌚" i "OFF" zaczną migać na wyświetlaczu. Gdy w ciągu 5 sekund wciśniemy przycisk "▲" lub "▼" podczas migania ikonki, wprowadzić można odpowiedni czas wyłączenia. Każde naciśnięcie zwiększa lub zmniejsza ustawienia o 1 minutę. Przytrzymując przycisk "▲" lub "▼" przez ponad 2 sekundy można szybciej zmieniać wartości ustawiane. Po ustawieniu czasu naciśnij przycisk TIMER OFF w ciągu 5 sekund. Ustawienia zostaną zatwierdzone. Słowo "OFF" przestanie migać, a ikonka "⌚" wznowi wyświetlanie. Aby skasować ustawienia TIMER OFF wystarczy powtórnie nacisnąć przycisk TIMER OFF.



Uwaga:

W stanie włączonym i wyłączonym, można ustawić jednocześnie TIMER OFF lub TIMER ON.

Przed ustawieniem TIMER ON lub TIMER OFF, należy ustawić aktualny czas za pomocą funkcji CLOCK .

Po uruchomieniu TIMER ON lub TIMER OFF, ustawiony zostanie stały cykl włączenia i wyłączenia. Po tym, klimatyzator zostanie włączony lub wyłączony w zależności od ustawienia czasu TIMERA. Przycisk ON/OFF, nie będzie miał wpływu na ustawienia. Jeśli nie potrzebujesz tej funkcji, użyj sterownika bezprzewodowego, aby ją anulować.

4. Obsługa sterownika zdalnego sterowania (ciąg dalszy)

11 Przycisk CLOCK

Naciśnij przycisk CLOCK, aby wejść w tryb ustawień zegara. Na wyświetlaczu pojawi się migająca ikonka "🕒". Naciskając przyciski "▲" lub "▼" w ciągu 5 sekund możemy zmieniać ustawienie godziny. Każde naciśnięcie przycisków "▲" lub "▼" zwiększa lub zmniejsza ustawienia czasu o 1 minutę. Jeśli przytrzymamy wciśnięty przycisk powyżej 2 sekund ustawiane wartości będą się zmieniać szybciej.

Po ustawieniu wciśnij ponownie przycisk CLOCK, aby zatwierdzić ustawienia. Ikonka "🕒" będzie się wyświetlać w sposób ciągły.



Uwaga:
Zegar przyjmuje tryb wyświetlania 24-godzinny.

Odstęp między dwoma operacjami nie może przekraczać 5 s. W przeciwnym razie sterownik wyjdzie z trybu ustawień. Operacje dla TIMER ON/TIMER OFF są takie same.

12 Przycisk QUIET

Naciśnij ten przycisk aby zmienić status funkcji. Tryb Auto (wyświetla się ikona 🗨️ i „AUTO”), tryb cichy (wyświetla się ikona 🗨️), wyłączenie funkcji (brak ikony 🗨️). Domyślnie funkcja jest wyłączona (tryb Quiet OFF).



Uwaga
Funkcji cichej nie można ustawić w trybie wentylacji i osuszania. W trybie cichym prędkość wentylatora nie jest dostępna.

Jeśli wybrano tryb Auto, po osiągnięciu ustawionej temperatury lub 10 minut później, urządzenie natychmiast wejdzie w cichy tryb pracy, w tym czasie prędkość wentylatora nie jest regulowana.

Funkcja Quiet jest dostępna tylko w niektórych modelach.

13 Przycisk WiFi

Naciśnij przycisk WiFi aby włączyć lub wyłączyć funkcję WiFi. Gdy funkcja WiFi jest włączona, zostanie wyświetlona ikona WiFi na pilocie zdalnego sterowania; jednoczesne naciśnięcie przycisków WiFi i MODE, przez około 1 s, oznacza, że sterownik wyśle kod resetu WiFi.



do obsługi urządzenia za pomocą telefonu należy pobrać aplikację EWPE SMART dostępnej na App/Google Play (iOS od wersji 7.0, Android od wersji 4.4)

14 Przycisk LIGHT

Wciśnięcie przycisku powoduje włączenie/wyłączenie podświetlenia panelu sterowania. Kiedy jest włączone podświetlenie ikonka "💡" będzie wyświetlona na wyświetlaczu. Po wyłączeniu wskaźnik w postaci ikonki "💡" nie będzie wyświetlany na sterowniku.

4. Obsługa sterownika zdalnego sterowania (ciąg dalszy)

15 Przycisk TEMP

Wcisnąc przycisk TEMP zostanie wyświetlona: ustawiona temperatura nawiewu, temperatura wewnątrz pomieszczenia, temperatura na zewnątrz. Ustawienie wyświetlania temperatury jest w cyklu jak poniżej:



Kiedy wybierzemy "🏠" lub brak wyświetlania za pomocą sterownika bezprzewodowego, będzie wyświetlana bieżąca ustawiona temperatura nawiewu.

Kiedy wybierzemy "🏠🌡️" za pomocą sterownika bezprzewodowego, będzie wyświetlana temp. otoczenia jednostki wewnętrznej.

Kiedy wybierzemy "🏠🌡️⚠️" za pomocą sterownika bezprzewodowego, będzie wyświetlana temp. otoczenia jednostki zewnętrznej.



Uwaga:

Czujnik temperatury zewnętrznej nie jest dostępny w niektórych modelach. W tym czasie, jednostka wewnętrzna odbiera "🏠🌡️⚠️" sygnał, jednocześnie wyświetli ustawioną temperaturę wewnątrz.

Kiedy włączymy urządzenie domyślnie wyświetlana będzie ustawiona temperatura. Nie jest wyświetlana na sterowniku bezprzewodowym.

Tylko dla modeli, których jednostka wewnętrzna posiada wyświetlacz ciekłokrystaliczny.

Po wybraniu wyświetlania temperatury otoczenia wewnętrznej lub na zewnątrz, wskaźnik temperatury jednostki wewnętrznej wyświetli odpowiednią wartość temperatury i automatycznie powróci do wyświetlania ustawionej temperatury nawiewu w ciągu 3 do 5 sekund.

Wprowadzenie dla funkcji kombinacji przycisków

Funkcja oszczędzania energii

Jednoczesne wciśnięcie przycisków "TEMP" i "CLOCK" w trybie chłodzenia uruchamia funkcję oszczędzania energii. Na wyświetlaczu sterownika bezprzewodowego wyświetli się "SE". Powtórne wciśnięcie przycisków, spowoduje wyłączenie tej funkcji. Gdy funkcja oszczędzania energii jest uruchamiona, ikonka "SE" będzie wyświetlała się na sterowniku zdalnego sterowania, a klimatyzator dostosuje automatycznie ustawienie temperatury, zgodnie z ustawieniami fabrycznym aby osiągnąć jak najlepiej efekt oszczędności energii.



Uwaga:

W trakcie działania funkcji oszczędności energii, prędkość wentylatora jest domyślnie prędkością auto i nie może być regulowana.

W trakcie działania funkcji oszczędności energii, ustawienia temperatury nie można regulować. Naciskając przycisk "TURBO" na pilot zdalnego sterowania nie będzie mógł wysłać sygnału.

Funkcja trybu nocnego i funkcja oszczędzania energii nie mogą pracować jednocześnie. Jeśli funkcja oszczędzania energii została ustawiona w trybie chłodzenia, wciśnięcie przycisku Sleep anuluje funkcję oszczędzania energii. Jeśli funkcja trybu nocnego została ustawiona w trybie chłodzenia, uruchomienie funkcji oszczędzania energii spowoduje anulowanie funkcji trybu nocnego.

4. Obsługa sterownika zdalnego sterowania (ciąg dalszy)

Funkcja +8°C grzania (ochrona przeciwzamrożeniowa)

W trybie grzania, wciśnij przyciski "TEMP" i "CLOCK" jednocześnie, aby uruchomić lub wyłączyć funkcję grzania 8°C. Gdy funkcja ta jest uruchomiona, ikonka "⊕" i "8°C" wyświetlać się będzie na sterowniku bezprzewodowym, a klimatyzator utrzyma status funkcji +8°C grzania. Naciśnij przyciski "TEMP" i "CLOCK" ponownie jednocześnie, aby wyjść z funkcji +8°C grzania.



Uwaga:

Przy funkcji grzania +8°C, prędkość wentylatora jednostki wewnętrznej jest domyślnie prędkością auto i nie może być regulowana.

Przy funkcji grzania +8°C, ustawienie temperatury nie może być regulowane. Naciśnij przycisk "TURBO", a pilot zdalnego sterowania nie będzie wysyłał sygnału.

Funkcje trybu nocnego i funkcji grzania +8°C nie mogą pracować jednocześnie. Jeśli +8°C funkcja grzania została ustawiona w trybie chłodzenia, naciśnięcie przycisku SLEEP anuluje działanie +8°C funkcji grzania. Jeśli funkcja trybu nocnego została ustawiona w trybie chłodzenia, uruchomienie funkcji +8°C grzania anuluje funkcję trybu nocnego.

Przy wyświetlaniu temperatury w stopniach °F, sterownik bezprzewodowy wyświetli funkcję +46°F grzanie.

Blokada klawiatury

Naciśnij "▲" i "▼" jednocześnie, aby włączyć lub wyłączyć funkcję blokady rodzicielskiej. Kiedy funkcja blokady rodzicielskiej jest włączona, ikonka "🔒" jest wyświetlana na pilocie zdalnego sterowania. Jeśli spróbujesz naciskać przyciski sterownika, ikonka "🔒" mignie trzy razy, nie wysyłając sygnału do urządzenia.

Przełączanie między stopniami Celcjusza a Fahrenheita

Kiedy urządzenie jest wyłączone, przyciśnięcie jednocześnie przycisków "▼" i "MODE", pozwoli na przełączanie wyświetlania temperatury między °C a °F.

Wskazówki dotyczące obsługi

- ① Po włączeniu zasilania, naciśnij przycisk "ON/OFF" na sterowniku, aby włączyć klimatyzator.
- ② Naciśnij przycisk "MODE", aby wybrać żądany tryb pracy: AUTO (automatyczny), COOL (chłodzenie), DRY (osuszanie), FAN (wentylacja), HEAT (grzanie).
- ③ Naciśnij przycisk "▲" lub "▼", aby ustawić żądaną temperaturę.
(Temperatura w trybie pracy automatycznym nie może być regulowana).
- ④ Naciśnij przycisk "FAN", aby ustawić żądaną prędkość wentylatora: automatyczną, niską, średnią lub wysoką prędkość.
- ⑤ Naciśnij przycisk SWING, aby wybrać kąt nawiewu powietrza.

Wymiana baterii w sterowniku

- ① Naciśnij z tyłu sterownika w oznaczonym miejscu jak pokazano na rysunku "🔧", a następnie przesunij klapkę pod którą zainstalowane są baterie, wzdłuż kierunku strzałki.
- ② Wymień dwie baterie (typu AAA 1.5V), upewnij się, że polaryzacja "+" i "-" są prawidłowe i zgodne z oznaczeniami.
- ③ Zamontuj z powrotem klapkę osłonową baterii.

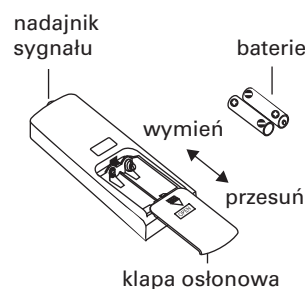

Uwaga:

Przy wymianie baterii nie używaj jednocześnie starych i nowych baterii, w przeciwnym razie istnieje ryzyko niewłaściwej pracy sterownika.

Jeśli sterownik nie będzie używany przez dłuższy czas, należy wyjąć z niego baterie, aby nie dopuścić do wycieku elektrolitu i do możliwego w związku z tym uszkodzenia sterownika.

Nie powinno przekraczać się max. odległości działania sterownika – do 8 m. Sterownik powinien być w odległości min. 1 m od sprzętu RTV.

Jeśli sterownik nie pracuje normalnie, proszę wyjąć baterie, odczekać około 30 sekund, włożyć je ponownie i spróbować. Jeżeli to nie pomogło należy wymienić baterie na nowe.

4. Obsługa sterownika zdalnego sterowania (ciąg dalszy)

Tryb awaryjny

Kiedy dojdzie do uszkodzenia lub zgubienia sterownika bezprzewodowego możliwe jest ręczne włączenie/wyłączenie klimatyzatora. Klimatyzator będzie działać tylko w trybie automatycznym, zmiana prędkości wentylatora i temperatury nie będzie możliwa. Aby ręcznie uruchomić klimatyzator należy otworzyć panel przedni jednostki wewnętrznej i nacisnąć przycisk pomocniczy ręcznego włączenia.

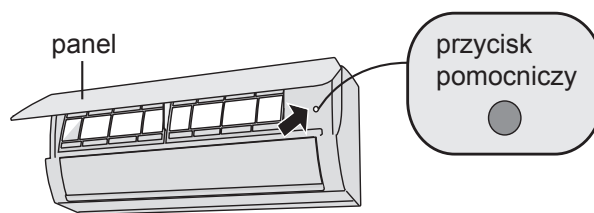

Ostrzeżenie
Użyj izolowanego przedmiotu, aby nacisnąć przycisk pomocniczy

Czyszczenie i konserwacja

Sprawdzenie przed nowym sezonem

- ① Sprawdź czy wlot/wylot powietrza z jednostek zewnętrznej i wewnętrznej nie jest zablokowany.
- ② Sprawdź czy urządzenie jest prawidłowo uziemione.
- ③ Sprawdź czy baterie sterownika bezprzewodowego są sprawne.
- ④ Sprawdź czy obudowa jednostki zewnętrznej nie jest uszkodzona. W przypadku uszkodzeń niezwłocznie skontaktuj się z uprawnionym serwisem.

Sprawdzenie po sezonie

- ① Odłącz zasilanie klimatyzatora.
- ② Wyczyść filtr powietrza i obudowę jednostki zewnętrznej i wewnętrznej.
- ③ Wyczyść jednostkę zewnętrzną z kurzu i innych zabrudzeń.
- ④ W razie potrzeby zabezpiecz obudowę jednostki zewnętrznej przed korozją, wpływem deszczu, kurzu.

5. Konserwacja



Uwaga:

Zawsze sprawdź czy przed czyszczeniem klimatyzatora zasilanie jest wyłączone. W przeciwnym razie może dojść do porażenia prądem.

Wilgoć może spowodować porażenie prądem. Nigdy nie spryskuj wodą klimatyzatora podczas jego czyszczenia.

Łatwopalne ciecze (np. rozpuszczalnik czy benzyna) mogą doprowadzić do uszkodzenia klimatyzatora. Używaj tylko miękkich i suchych szmatek do czyszczenia jednostki, lub lekko zwilżonych wodą z dodatkiem łagodnego detergentu.

Czyszczenie filtra powietrza



Uwaga:

Filtr powietrza powinien być czyszczony co 3 miesiące. W zależności od warunków otoczenia w jakich pracuje klimatyzator, częstotliwość czyszczenia filtra powietrza należy zwiększyć.

Przy wyciąganiu i wkładaniu filtra uważaj, aby nie skaleczyć palców o ostre krawędzie aluminiowych lameli parownika jedn. wewnętrznej.

Nie używaj otwartego ognia lub suszarki do osuszenia filtra, gdyż istnieje ryzyko deformacji kształtu.

① Otwórz przedni panel

Unieś przedni panel i pociągnij go za końce zgodnie z kierunkiem strzałek, jak na rysunku poniżej

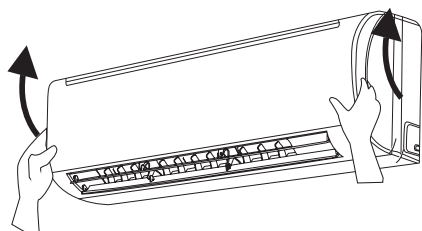

② Wyciągnij filtr powietrza

Pociągnij w dół filtr powietrza aby go wysunąć.

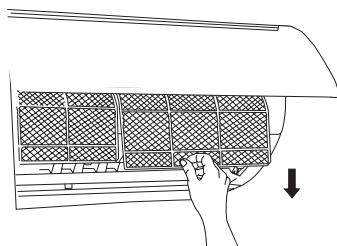

③ Wyczyść filtr powietrza

- Wyczyść filtr odkurzaczem albo przemyj bieżącą wodą.
- Jeśli filtr jest bardzo brudny użyj ciepłej wody (poniżej 45°C), a następnie osusz w zacienionym miejscu.

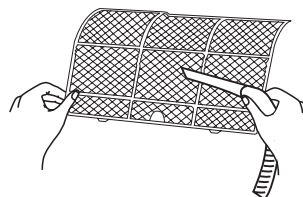

④ Włóż filtr powietrza

Włóż na miejsce filtr powietrza i zamknij panel przedni zgodnie z kierunkiem strzałek, aż do usłyszenia kliknięcia zatrzasku.

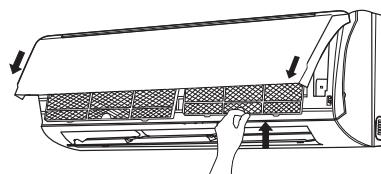

6. Rozwiązywanie problemów



Uwaga:

Nigdy samodzielnie nie naprawiaj klimatyzatora. Nieprawidłowa naprawa może spowodować porażenie prądem, zawsze kontaktuj się z uprawnionym serwisem Viessmann.

Problem	Możliwe przyczyny
Klimatyzator nie uruchamia się natychmiast po zrestartowaniu.	Aby chronić klimatyzator przed zbyt częstym restartowaniem mikroprocesor kontroluje załączenie poprzez trzyminutowe opóźnienie przed kolejnym uruchomieniem urządzenia.
Klimatyzator wydaje nieprzyjemny zapach podczas uruchamiania.	Klimatyzator samoczynnie nie może wydalać nieprzyjemnych zapachów. Może to być spowodowane jego zabrudzeniem. Rozwiązanie: Wyczyść filtr powietrza. Jeśli to nie przyniesie skutku klimatyzator musi zostać dokładnie oczyszczony. W tym celu skontaktuj się z uprawnionym serwisem klimatyzacji.
Słychać "szum wody" kiedy klimatyzator jest uruchomiony.	Kiedy klimatyzator jest uruchomiony lub gdy załącza się sprężarka lub wyłącza po wyłączeniu klimatyzatora możesz słyszeć taki dźwięk. Jest to spowodowane odgłosami przepływającego czynnika chłodniczego. To nie jest oznaką awarii.
Czasami z klimatyzatora wydobywa się obłok pary wodnej podczas pracy w trybie chłodzenia.	To może się zdarzyć kiedy temperatura i wilgotność są wysokie. Jest to spowodowane szybkim ochładzaniem się powietrza. Po krótkim czasie para zniknie, a temperatura i wilgotność się obniżą.
Słychać ciche trzaski kiedy klimatyzator jest włączany i wyłączany.	To dźwięk elementów plastikowych panela lub innych części spowodowany zmianami temperatury.
Klimatyzator nie działa.	Czy zasilanie jest podłączone? Czy zadziałał bezpiecznik obwodu? Czy napięcie nie jest zbyt niskie lub wysokie? Czy wtyczka zasilania jest podłączona? Czy funkcja timera została właściwie ustawiona?
Wydajność chłodzenia (grzania) jest niewystarczająca.	Czy ustawienia temperatury są prawidłowe? Czy wlot/wylot powietrza nie jest zatkany? Czy filtr powietrza nie jest zabrudzony? Czy drzwi i okna są zamknięte? Czy przepływ powietrza nie jest ustawiony na "niska prędkość"? Czy w pokoju nie ma innego źródła ciepła?
Pilot zdalnego sterowania nie działa.	Pilot zdalnego sterowania czasami nie może wykonać jakiejś operacji z powodu np. zakłóceń. Aby go zrestartować wyłącz/włącz zasilanie klimatyzatora. Czy sygnał pilota nie jest blokowany? Max. odległość zasięgu pilota to 8 m. Sprawdź stan baterii. Jeśli są wyładowane wymień na nowe. Czy pilot zdalnego sterowania nie jest uszkodzony?
Woda wycieka z jednostki wewnętrznej.	Wilgotność powietrza jest bardzo duża. Nastąpił wyciek z odpływu skroplin. Rura skroplin jest osadzona zbyt luźno. W trybie chłodzenia woda może kondensować się na rurze chłodniczej.
Woda wycieka z jednostki zewnętrznej.	Skropliny mogą pojawić się w trybie grzania na skraplaczu jednostki zewnętrznej. Skropliny wypływają w trybie odszraniania skraplacza jednostki zewnętrznej.
Powietrze nie wydostaje się z klimatyzatora.	W trybie grzania, gdy temperatura na parowniku jest zbyt niska, jedn. wewn. nie pracuje przez około 2 min, aby zapobiec nawiewowi zimnego powietrza. W trybie grzania, kiedy na zewnątrz jest niska temperatura i duża wilgotność, skraplacz jedn. zewn. może ulec oszronieniu. Wtedy uruchomi się automatycznie tryb odszraniania. Jedn. wewn. przestanie nawiewać powietrze przez około 3-10 min. W czasie odszraniania woda lub para wodna może pojawić się na powierzchni skraplacza. W trybie osuszania wentylator może się zatrzymać, aby ochronić parownik przed wykraplaniem wody i wzrostowi temperatury.
Na wylocie powietrza z klimatyzatora pojawia się wilgoć.	Kiedy klimatyzator jest uruchomiony, a wilgotność w pomieszczeniu jest bardzo duża, wilgoć może kondensować na wylocie powietrza.
Jednostka wewnętrzna wydaje dziwne dźwięki.	Powodem dźwięku jest uruchamianie się wentylatora lub sprężarki. Klimatyzator może wydawać dźwięki, kiedy pracuje w trybie chłodzenia i kiedy jest wyłączany. Jest to spowodowane przepływem czynnika w instalacji chłodniczej.

6. Rozwiązywanie problemów (ciąg dalszy)

Kody błędów

Gdy stan klimatyzatora jest nieprawidłowy, wskaźnik temperatury jednostki wewnętrznej będzie wyświetlał odpowiedni kod błędu. Prosimy zapoznać się z poniższymi przykładami kodów błędów:

Problem	Możliwe przyczyny
E5	Można go wyeliminować po ponownym uruchomieniu urządzenia. Jeśli nie, prosimy o kontakt z wykwalifikowanym personelem technicznym w celu naprawy.
E6	Można go wyeliminować po ponownym uruchomieniu urządzenia. Jeśli nie, prosimy o kontakt z wykwalifikowanym personelem technicznym w celu naprawy.
E8	Można go wyeliminować po ponownym uruchomieniu urządzenia. Jeśli nie, prosimy o kontakt z wykwalifikowanym personelem technicznym w celu naprawy.
U8	Można go wyeliminować po ponownym uruchomieniu urządzenia. Jeśli nie, prosimy o kontakt z wykwalifikowanym personelem technicznym w celu naprawy.
H6	Można go wyeliminować po ponownym uruchomieniu urządzenia. Jeśli nie, prosimy o kontakt z wykwalifikowanym personelem technicznym w celu naprawy.
C5	Można go wyeliminować po ponownym uruchomieniu urządzenia. Jeśli nie, prosimy o kontakt z wykwalifikowanym personelem technicznym w celu naprawy.
F0	Prosimy o kontakt z wykwalifikowanym personelem technicznym w celu naprawy.
F1	Prosimy o kontakt z wykwalifikowanym personelem technicznym w celu naprawy.
F2	Prosimy o kontakt z wykwalifikowanym personelem technicznym w celu naprawy.



Uwaga:

W przypadku wystąpienia innych kodów błędów, prosimy o kontakt z serwisem klimatyzacji.



Niezwłocznie zatrzymaj urządzenie, odłącz zasilanie i skontaktuj się z serwisem klimatyzacji w następujących przypadkach

Klimatyzator wytwarza przenikliwy dźwięk podczas pracy.
Klimatyzator wydziela zapach spalenizny podczas pracy.
Jest wyciek wody z jednostki wewnętrznej.
Bezpiecznik na zasilaniu elektrycznym często wyłącza się.
Dochodzi do grzania się przewodu zasilania lub został on uszkodzony.



Wyłącz klimatyzator
i odłącz natychmiast zasilanie.

7. Schemat i wymiary montażowe

Wymiary montażowe jednostki wewnętrznej

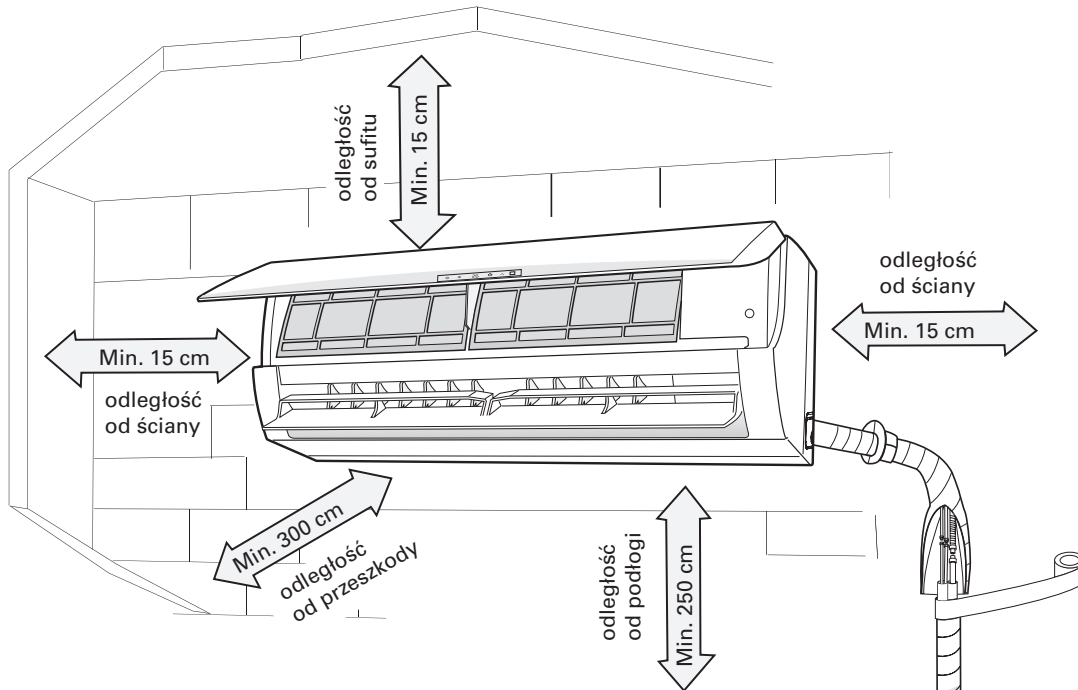

Wymiary montażowe jednostki zewnętrznej

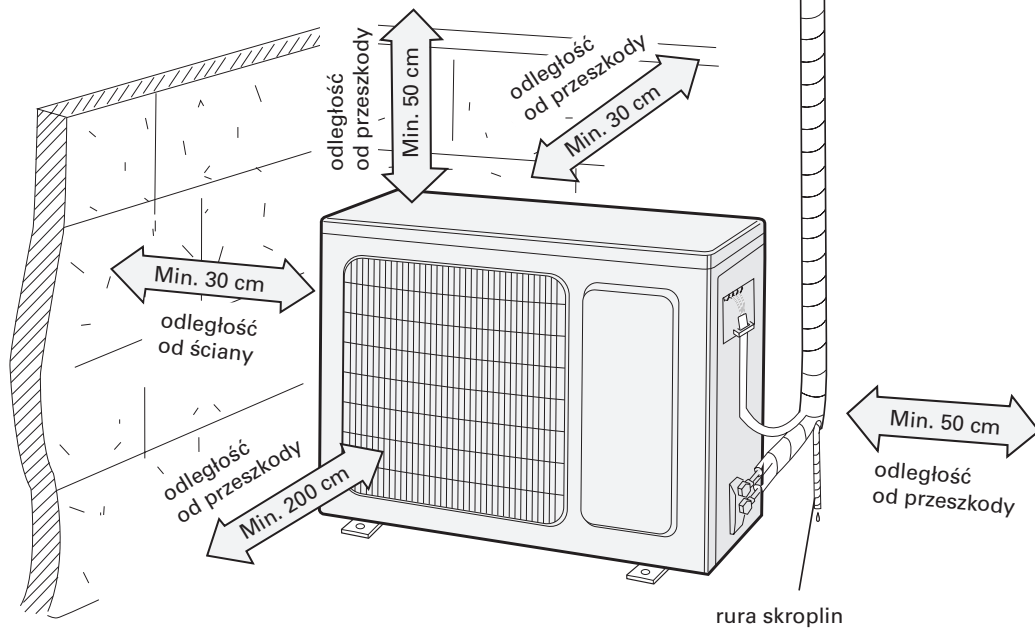

8. Uwagi o montażu

Wybór lokalizacji montażu klimatyzatora



Uwaga:

Do montażu zalecamy wybór uprawnionego Instalatora urządzeń Viessmann.

Ogólne uwagi	Jednostka wewnętrzna
<p>Miejsce montażu powinno spełniać następujące warunki:</p> <ol style="list-style-type: none">1. Gdzie warunki będą optymalne i zgodne z oczekiwaniami klienta.2. Miejsce będzie dobrze wentylowane.3. Miejsce będzie chronione przed silnym wiatrem, wstrząsami, musi stać poziomo.4. Miejsce w którym wydmuch ciepłego powietrza z jednostki zewnętrznej i szum wentylatora nie będzie przeszkadzał sąsiadom.5. Miejsce gdzie można odprowadzić skropliny.6. Miejsce gdzie będzie łatwy dostęp dla serwisu.7. Miejsce gdzie nie będą przekroczone max. różnice wysokości i długości instalacji chłodniczej.8. Wszystkie materiały do montażu muszą być zgodne z normami i lokalnymi przepisami.9. Należy wykonać poprawne uziemienie klimatyzatora.	<ol style="list-style-type: none">1. Wlot i wylot powietrza nie może być zasłonięty2. Wybór miejsca montażu powinien uwzględniać łatwe połączenie z jednostką zewnętrzną.3. Lokalizacja powinna uwzględniać dogodne miejsce odprowadzenia skroplin.4. Należy unikać miejsc do montażu, gdzie są źródła ciepła, wysokiej wilgotności, łatwopalnych gazów.5. Miejsce montażu powinno utrzymać jednostkę i nie przenosić wibracji.6. Upewnij się, że warunki montażu są zgodne z zaleceniami podanymi przez producenta.7. Upewnij się, że pozostało miejsce dla obsługi i serwisu klimatyzatora.8. Miejsce montażu powinno być oddalone conajmniej 1 m od urządzeń elektrycznych tj. TV, sprzęt audio itp.9. Miejsce montażu powinno zapewniać łatwy dostęp do czyszczenia filtra powietrza.10. Nie umieszczaj urządzeń w pomieszczeniach takich jak: suszarnie, łaźnie, prysznice lub baseny.

Narzędzia potrzebne do montażu

- ① Poziomnica
- ② Śrubokręt
- ③ Wiertarka udarowa
- ④ Wiertło koronowe
- ⑤ Kielichownica
- ⑥ Klucz dynamometryczny
- ⑦ Klucz płaski
- ⑧ Obcinak do rur
- ⑨ Detektor wycieku
- ⑩ Pompa próżniowa
- ⑪ Manometry
- ⑫ Miernik uniwersalny
- ⑬ Imbusowy klucz sześciokątny
- ⑭ Taśma pomiarowa
- ⑮ Butla z azotem
- ⑯ Reduktor

8. Uwagi o montażu (ciąg dalszy)

Środki ostrożności

- ① Nie powinno się podłączać innych urządzeń elektrycznych do obwodu klimatyzatora.
- ② Po szczegółowe wytyczne dotyczące warunków technicznych wykonania instalacji zasilania klimatyzacji zgłoś się w razie potrzeby do wykwalifikowanego elektryka.
- ③ Aktualne dane techniczne znajdują się na tabliczce znamionowej urządzenia.
- ④ Upewnij się, że okablowanie jednostki będzie wykonane przez elektryka zgodnie z obowiązującymi normami i przepisami a także niniejszą instrukcją.
- ⑤ Przekrój przewodu zasilania elektrycznego musi być zgodny ze specyfikacją techniczną.
- ⑥ W przypadku uszkodzenia przewodu zasilania należy go wymienić w całości na nowy.
- ⑦ Wszystkie materiały do montażu instalacji elektrycznej muszą być zgodne z normami i posiadać odpowiednie certyfikaty.
- ⑧ Wszystkie połączenia elektryczne muszą być zgodne ze schematem okablowania znajdującym się na wewnętrznej obudowie pokrywy jednostki zewnętrznej.
- ⑨ Odległość między stykami żył przewodów podłączonych do jednostki musi być conajmniej 3 mm.
- ⑩ Używanie uszkodzonego przewodu zasilania jest niebezpieczne, grozi pożarem lub porażeniem prądem.
- ⑪ Niepoprawne podłączenie może spowodować ryzyko uszkodzenia urządzenia.

Wymagania dotyczące uziemienia urządzenia

- ① Upewnij się, że przewód uziemiający będzie prawidłowo podłączony do szyny uziemiającej w budynku.
- ② Połączenie powinno być wykonane w sposób pewny, a jego rozłączenie może nastąpić tylko z użyciem narzędzi.
- ③ Elementy rozłączalne powinny być łączone z głównym zaciskiem (szyną) uziemiającym w sposób umożliwiający pomiar rezystancji uziemienia.
- ④ Przekrój każdego przewodu ochronnego powinien wytrzymywać spodziewany prąd zwarciovowy.
- ⑤ Upewnij się, że są zastosowane właściwe parametry zabezpieczeń w instalacji zasilania elektrycznego.
- ⑥ Należy stosować wyłączniki ochronne różnicowoprądowe oraz zabezpieczenia nadprądowe.
- ⑦ Nie są dopuszczone do stosowania jako przewody ochronne lub jako przewody ochronne wyrównawcze następujące metalowe elementy:
 - rury wodociągowe,
 - rury zawierające łatwopalne gazy lub płyny,
 - części konstrukcyjne narażone na naprężenia mechaniczne w czasie normalnej pracy,
 - giętkie lub sztywne metalowe kanały,
 - giętkie części metalowe, korytka i drabinki instalacyjne.
- ⑧ Przewód uziemiający jest zwykle oznaczany jako żółto-zielony i nie powinien być używany do innych celów.

Klimatyzator	Zalecany bezpiecznik
2,7 kW 3,5 kW, 5,2 kW	16 A

9. Montaż jednostki wewnętrznej

Krok 1: Wybór miejsca montażu

Wybór miejsca montażu należy skonsultować z klientem, biorąc pod uwagę techniczne możliwości montażu i oczekiwania klienta.

Krok 2: Montaż tylnej płyty mocującej

- 1 Wyznacz poziom mocowania za pomocą poziomicy. Ponieważ z tacy skroplin będziemy odprowadzać skropliny, minimalnie trzeba pochylić jednostkę w kierunku odpływu, aby zapewnić prawidłowy odpływ wody.
- 2 Użyj wkrętów do zamocowania tylnej płyty do ściany.
- 3 Następnie zamocuj ostrożnie tylny panel do płyty montażowej. Płyta montażowa ma możliwość utrzymania własnego ciężaru, pod warunkiem zastosowania odpowiednich wkrętów i kołków mocujących do ściany (ST 4.2×25TA).

Krok 3: Przewiert przez ścianę

- 1 Po zlokalizowaniu miejsca na przewiert, wykonać go zgodnie z rysunkiem poniżej. W ścianie należy wywiercić otwór o średnicy podanej na poniższym rysunku, z lekkim spadkiem na zewnątrz.

2,7 kW

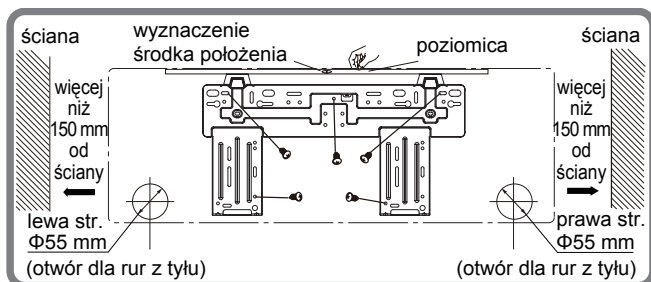

3,5 kW

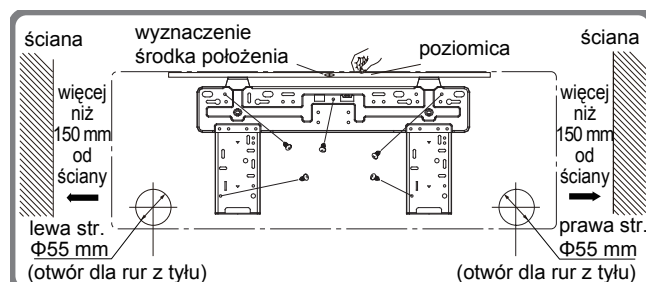

5,2 kW

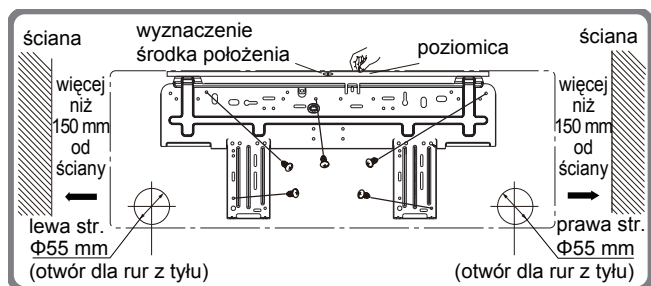

- 2 Aby zabezpieczyć krawędzie rur i kable przy przejściu przez ścianę, należy owinąć je taśmą osłonową PCV i dodatkowo umieścić w rurze osłonowej przechodzącej przez ścianę. Średnica rury osłonowej powinna być odpowiednio większa, aby było miejsce na wykonanie uszczelnienia przewiertu.



Uwaga:

Zwróć uwagę na zabezpieczenie przed pyłem podczas wiercenia i podejmij odpowiednie środki bezpieczeństwa podczas wykonywania przewiertu. Elementy maskujące przewiert oraz materiał do uszczelnienia powinny być zakupione lokalnie w razie potrzeby.

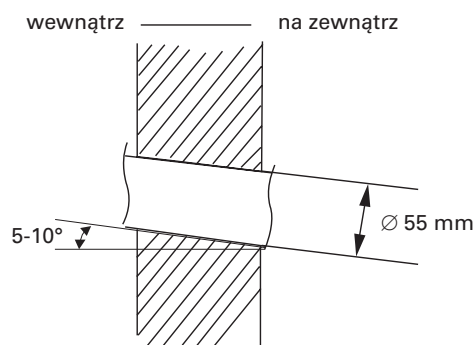

9. Montaż jednostki wewnętrznej (ciąg dalszy)

Krok 4: Wyjście rur z jednostki wewnętrznej

- ① Rury instalacyjne mogą być doprowadzane z czterech kierunków: z prawej, z tyłu z prawej, z lewej, z tyłu z lewej.
- ② Przy podłączaniu rur z lewej bądź z prawej strony jednostki wewnętrznej należy wyciąć odpowiedni element – zaślepkę pokazaną na rysunku poniżej, aby wprowadzić rury do urządzenia.

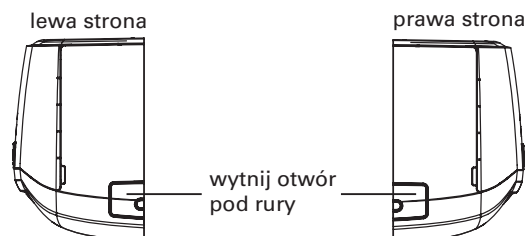
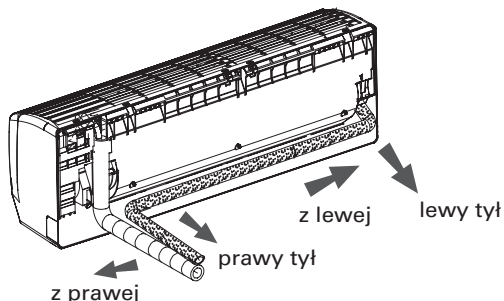

Krok 5: Podłączenie rur jednostki wewnętrznej

- ① Kielich wykonany na końcach rur musi być ustawiony linowo w stosunku do złączki jednostki wewnętrznej.
- ② Skręć nakrętkę palcami parę obrotów, na tyle ile to możliwe. Następnie użyj klucza dynamometrycznego i maszynowego do dokręcenia nakrętki.



Uwaga: Podłącz rury najpierw do jednostki wewnętrznej i następnie do jednostki zewnętrznej. Zwróć uwagę na odpowiednie wygięcie rur i umieszczenie rur kiedy podłączasz rury, aby nie dopuścić do ich uszkodzenia. Nie skręcaj nakrętek zbyt silnie, w przeciwnym razie może nastąpić uszkodzenie połączenia i może nastąpić wyciek czynnika chłodniczego.

- ③ Owiń starannie końcówki rur jednostki wewnętrznej i miejsca połączenia z instalacją rurową, taśmą izolacyjną, uszczelniającą.

Nakrętka sześciokątna	Moment obrotowy (N m)
Ø6	15-20
Ø9.52	30-40
Ø12	40-55
Ø16	60-65
Ø19	70-75

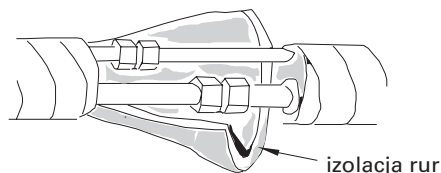
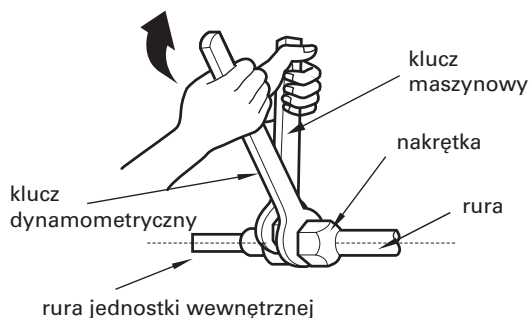
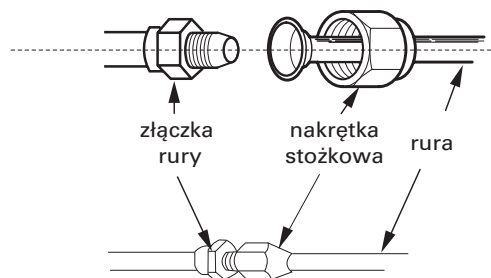

9. Montaż jednostki wewnętrznej (ciąg dalszy)

Krok 6: Podłączenie węża skroplin

- 1 Podłącz wąż skroplin do rury wylotowej jednostki wewnętrznej.
- 2 Owiń połączenie taśmą izolacyjną, mocującą.

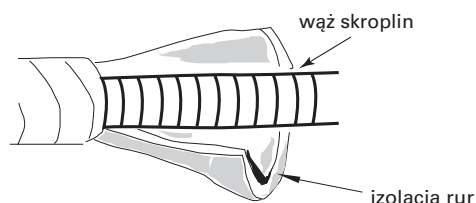
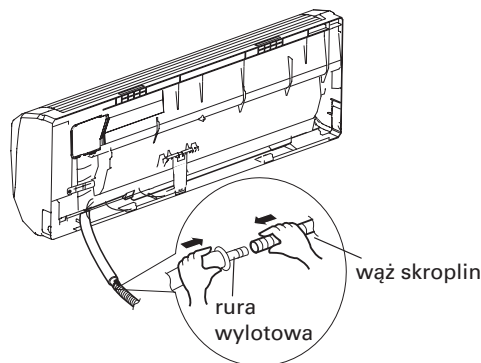
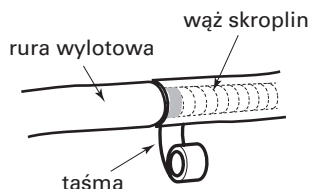

Uwaga:
Zastosuj izolację na wężu odpływowego z jednostki wewnętrznej, aby zapobiec kondensacji.

Elementy do wykonania całej instalacji skroplin należy dokupić lokalnie.

Krok 7: Podłączenie kabli sterowania

- 1 Otwórz panel przedni jednostki wewnętrznej, odkręć śrubki mocujące pokrywę skrzynki elektrycznej i ściągnij pokrywę.
- 2 Przeciągnij kabel zasilający i kabel sterowania przez oddzielny przepust z tyłu urządzenia i wyciągnij go z przodu przez odpowiedni otwór w skrzynce elektrycznej.
- 3 Odkręć opaskę zaciskową. Podłącz kabel sterowania do odpowiednich zacisków w skrzynce elektrycznej zgodnie ze schematem elektrycznym.
- 4 Przewody ułóż starannie i przykręć opaskę zaciskową.
- 5 Zamontuj ponownie przedni panel jednostki wewnętrznej.



Uwaga:
Wszystkie podłączenia elektryczne powinien wykonać profesjonalista. Skontaktuj się z uprawnionym Instalatorem produktów Viessmann lub z lokalnym Sprzedawcą i dowiedz więcej szczegółów.

Jeśli długość kabli jest niewystarczająca dokonaj zakupu odpowiedniej długości kabli. Nigdy nie stosuj łączników w instalacji sterowania i zasilania.

Upewnij się czy kable są połączone prawidłowo. W przeciwnym razie może dojść do awarii jednostki.

Dokręć dokładnie wszystkie śruby, aby uniknąć poluzowania na stykach.

Upewnij się czy pokrywa od skrzynki elektrycznej jest prawidłowo zamocowana. Jej nieprawidłowe założenie może doprowadzić do dostania się kurzu lub wody, a w efekcie do powstania zwarcia i uszkodzenia klimatyzatora.

Odległość między stykami musi być conajmniej 3 mm.

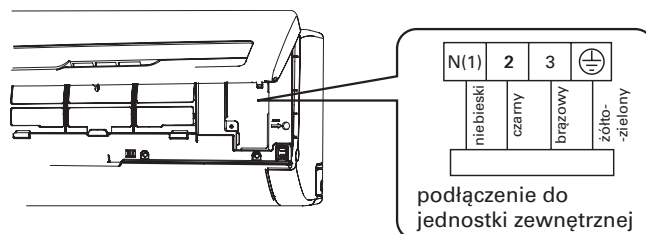
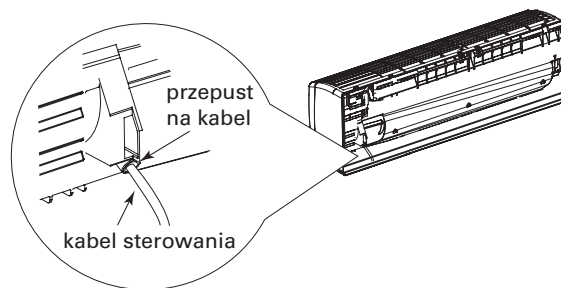
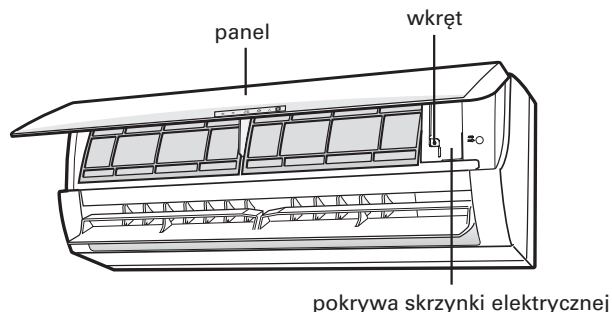

9. Montaż jednostki wewnętrznej (ciąg dalszy)

Krok 8: Owinięcie taśmą rur chłodniczych

- 1 Owiń taśmą razem rury chłodnicze, przewód zasilania, sterowania i wąż skroplin.
- 2 Zarezerwuj pewną długość węża skroplin i przewodu zasilania przy instalacji podczas ich owijania taśmą. Podczas owijania do pewnego momentu, potem należy rozdzielić od całości przewód zasilania do jednostki wewnętrznej, a następnie oddzielić wąż skroplin.
- 3 Owijając rury należy równomiernie.
- 4 Rury cieczową i gazową należy owinać oddzielnie na końcach.



Uwaga:
Przewód zasilania i przewód sterowania nie powinny się krzyżować lub wisieć osobno.

Wąż skroplin powinien być ułożony na dole wiązki przewodów.

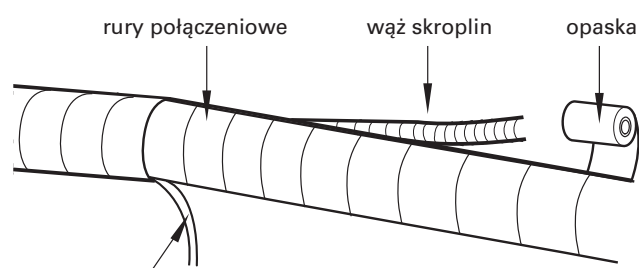
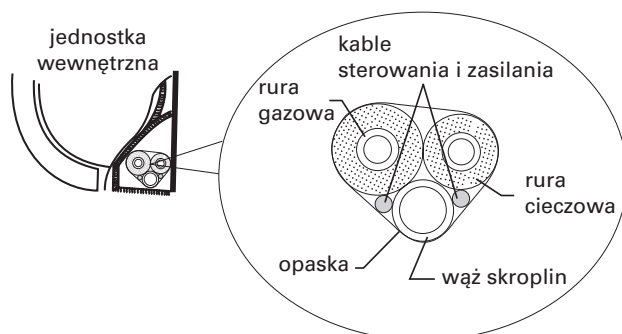

kabel zasilania do jednostki wewnętrznej

Krok 9: Zawieszenie jednostki wewnętrznej

- 1 Umieść owiniętą taśmą osłonową rury chłodnicze w rurze przepustu ściennego i następnie przełóż je przez otwór w ścianie.
- 2 Zawieś jednostkę wewnętrzną na tylnej płycie mocującej.
- 3 Włóż w lukę pomiędzy rurami i otworem przepustu w ścianie uszczelnienie z gumy.
- 4 Ustal położenie rur po przejściu przez ścianę.
- 5 Sprawdź, czy jest poprawnie zainstalowana jednostka wewnętrzna i dokładnie dociśnięta do ściany.



Uwaga:
Nie zginaj węża spustowego zbyt nadmiernie w celu uniknięcia zablokowania przepływu wody.

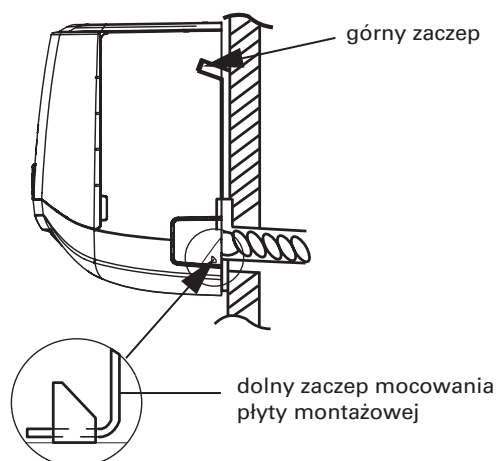
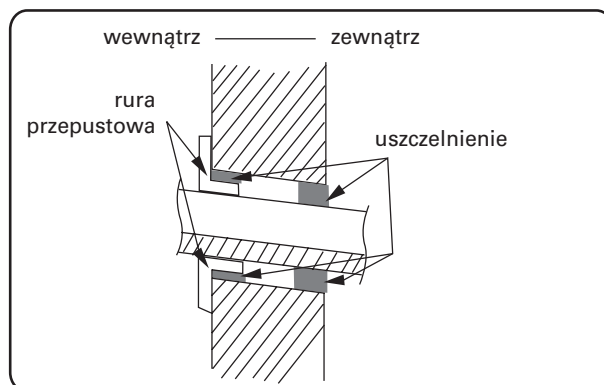

10. Montaż jednostki zewnętrznej

Krok 1: Montaż wsporników jednostki zewnętrznej

- 1 Wybierz lokalizację instalacji jednostki w zależności od konstrukcji domu.
- 2 Zamocuj wsporniki jednostki zewnętrznej na wybranym miejscu za pomocą śrub i kołków rozporowych.



Uwaga:
Podejmij odpowiednie środki ochronne podczas montażu wsporników jednostki zewnętrznej. Upewnij się, że wsporniki mogą wytrzymać co najmniej 4 razy większą wagę od ciężaru jednostki. Jednostka zewnętrzna powinna być zainstalowana co najmniej 3 cm nad powierzchnią w celu montażu łącznika z króćcem spustowym skroplin.

Wybór wsporników dokonaj w zależności od aktualnych warunków montażowych)

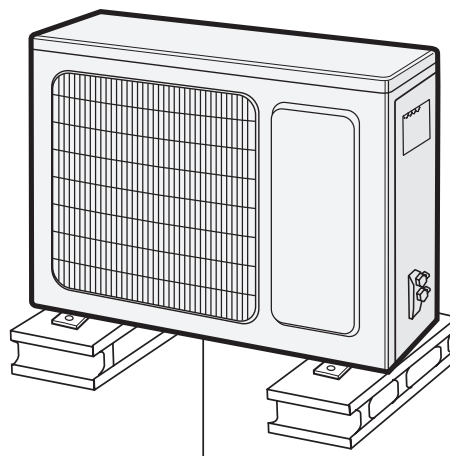

pozostawić przestrzeń co najmniej 3 cm od powierzchni

Krok 2: Montaż łącznika skroplin

- 1 Zamontuj łącznik do otworu znajdującego się w dolnej części obudowy klimatyzatora tak jak jest to pokazane na rysunku.
- 2 Podłącz rurę odpływu skroplin do łącznika.



Uwaga:
Montaż łącznika dotyczy tylko jednostek typu pompa ciepła

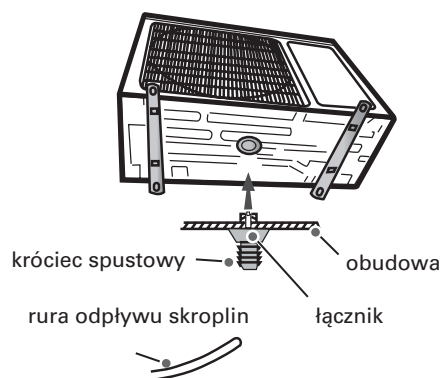

Krok 3: Montaż jednostki zewnętrznej

- 1 Jednostkę zewnętrzną należy umieścić na wspornikach.
- 2 Zamocować poprzez otwory montażowe stóp jednostki zewnętrznej do wsporników odpowiednimi śrubami.

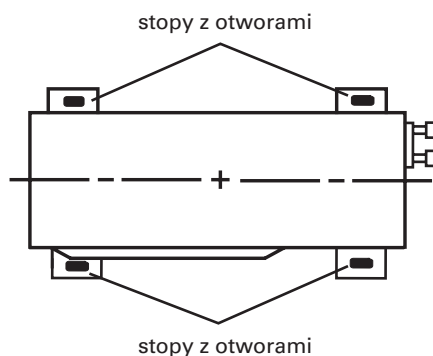

10. Montaż jednostki zewnętrznej (ciąg dalszy)

Krok 4: Podłączenia rur chłodniczych w jednostce zewnętrznej

- 1 Odręć śrubę z prawego uchwyty jednostki zewnętrznej, a następnie zdemontuj uchwyt.
- 3 Wstępnie dokręć nakrętkę ręcznie.

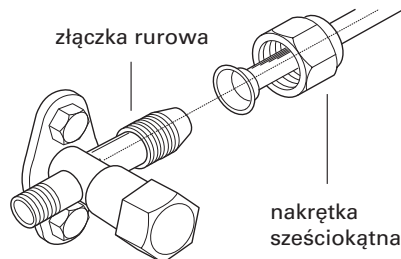
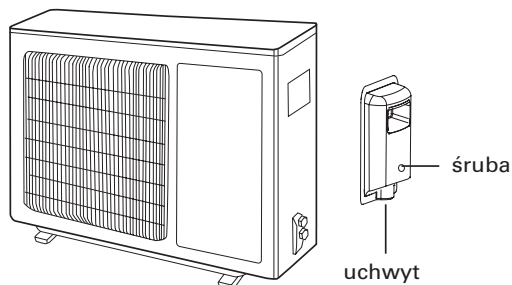

- 2 Zdejmij nakrętkę z zaworu gazowego i podłącz kielichowo rurę gazową ze złączką rurową zaworu, podobnie podłącz rurę cieczową do zaworu cieczowego.
- 4 Użyj klucza dynamometrycznego oraz maszynowego do dokręcenia nakrętki.

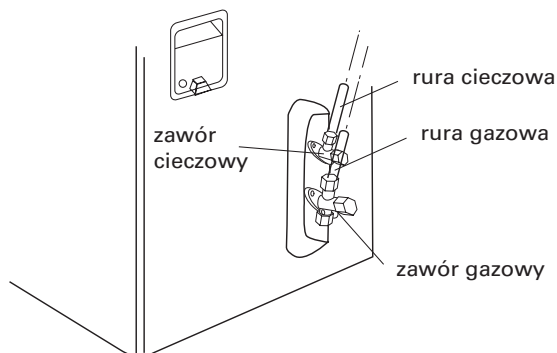

Nakrętka sześciokątna	Moment obrotowy (N m)
Ø 6	15~20
Ø 9.52	30~40
Ø 12	40~55
Ø 16	60~65
Ø 19	70~75

Krok 5: Podłączenie przewodu sterowania jednostki zewnętrznej

- 1 Odkręć zacisk przewodu; podłącz przewód sterowania (tylko dla jednostki pompy ciepła) do listwy zaciskowej według kolorów żył przewodów i schematu okablowania jaki znajduje się na wewnętrznej stronie obudowy jednostki; przymocuj je śrubami do listwy zaciskowej.

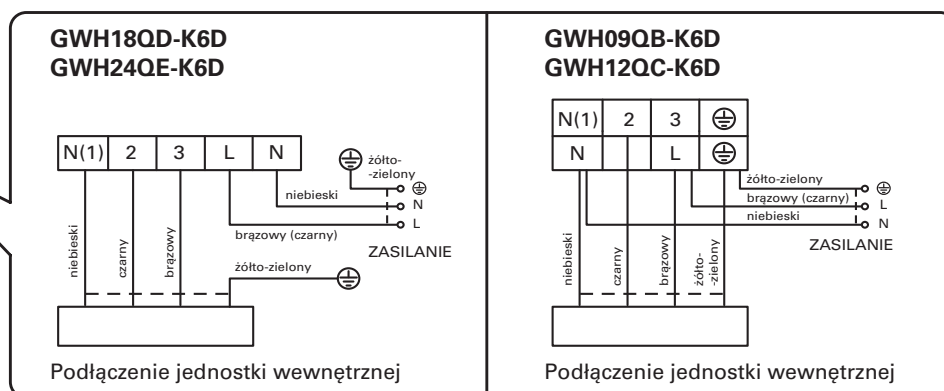
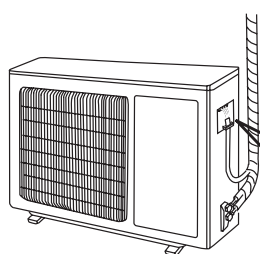

- 2 Zamocuj przewód sterowania za pomocą zacisku przewodu (tylko dla przewodu jednostki typu pompy ciepła).



Uwaga:

Po dokręceniu śrub w zaciskach, pociągnij lekko przewód zasilający, aby sprawdzić, czy zamocowanie jest pewne.

Nigdy nie przecinaj ułożonego już przewodu zasilania w celu przedłużenia lub skrócenia długości.

10. Montaż jednostki zewnętrznej (ciąg dalszy)

Krok 6: Układanie rur

- ① Rury chłodnicze powinny być umieszczone wzdłuż ściany, wygięte racjonalnie i ukryte jeśli to możliwe. Minimalny promień gięcia rury wynosi 10 cm.
- ② Jeśli jednostka zewnętrzna jest wyżej niż wykonany przewiert w ścianie, należy wykonać łuk w kształcie litery U na rurze przed wejściem rury do pomieszczenia, w celu zapobieżenia przedostawaniu się wilgoci do pomieszczenia np. w wyniku spływania deszczu po powierzchni rur.

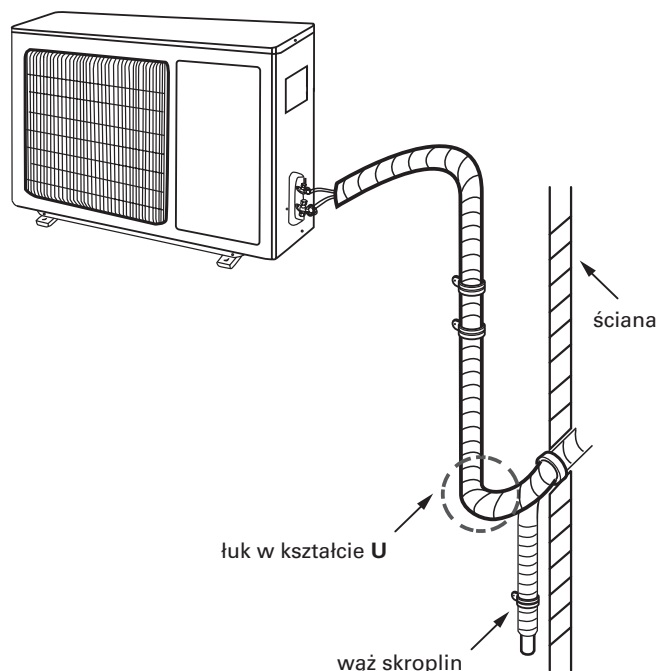

Odprowadzenie skroplin z jednostki zewnętrznej

Podczas pracy w trybie ogrzewania, kondensat i woda z procesu odszraniania powinna odpływać sprawnie przez wąż spustowy. Zainstaluj wtyczkę spustową w $\varnothing 25$ otworze płyty podstawy jednostki zewnętrznej i podłącz wąż spustowy do złącza tak, aby skropliny utworzone w jednostce zewnętrznej mogły być odprowadzane. Rura skroplin o średnicy 25 mm musi być podłączona. Niezależnie od tego, do podłączenia odpływu skroplin z innych otworów należy użyć opcjonalnych akcesoriów w zależności od dostępności ich u lokalnych sprzedawców np. taca odpływu skroplin pod jednostkę zewnętrzną.

Jednostki 18K,24K posiadają odprowadzenie skroplin składające się z dwóch otworów $\varnothing 25$ mm i dwóch otworów dodatkowych (patrz rys.1).

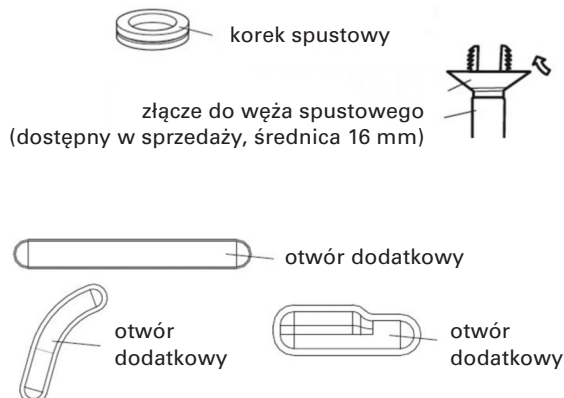

Widok od spodu podstawy jednostki zewnętrznej

2,7, 3,5 kW

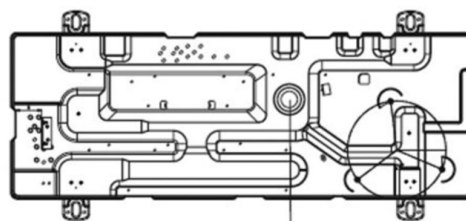

otwór spustowy skroplin

5,2 kW

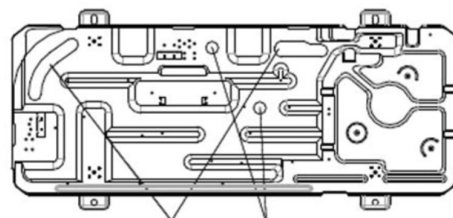

otwory dodatkowe

otwór spustowy skroplin

(Kształty otworów pokazane w tej instrukcji mogą różnić się z rzeczywistym wyglądem, należy odnieść się do faktycznego widoku urządzenia)

11. Kontrola szczelności i próżniowanie układu

Próba szczelności

Wykonaj próbę szczelności zgodnie z normą PN-EN 378-2:2000 za pomocą gazu obojętnego. Ciśnienie próby powinno wynosić $\leq 1 \times PS$ gdzie PS oznacza maksymalne ciśnienie dopuszczalne umieszczone na tabliczce znamionowej lub dokumentacji technicznej (dla Vitoclima 20-S wartość PS wynosi 43 bar). Ciśnienie próby utrzymuj przez min. 40 minut kontrolując ciśnienie w instalacji. W przypadku spadku ciśnienia należy skontrolować połączenia kielichowe pianką do wykrywania nieszczelności. Po pozytywnym zakończeniu próby obniżyć ciśnienie w instalacji do zera.

Użycie pompy próżniowej

- 1 Podłącz wężyk serwisowy zestawu manometrów do manometru niskiego ciśnienia z jednej strony i do portu serwisowego jedn. zewnętrznej przy zaworze gazowym (zawór Schredera).
- 2 Otwórz całkowicie pokrętkę Lo przy zestawie manometrów po stronie niskociśnieniowej.
- 3 Włącz pompę próżniową, aby rozpocząć usuwanie powietrza i wilgoci z instalacji. Pompa próżniowa powinna być wyposażona w zawór zwrotny.
- 4 Usuwać powietrze i wilgoć z instalacji chłodniczej minimum przez 10-15 minut. Upewnij się, że wskazanie na manometrze utrzymuje się w tym czasie na poziomie -1 bar (-0,1 MPa).
- 5 Zamknij pokrętkę Lo przy manometrze i wyłącz pompę próżniową.
- 6 Otwórz całkowicie trzpienie zaworów przy jedn. zewnętrznej po stronie gazowej i cieczowej za pomocą klucza imbusowego.
- 7 Odłącz wężyk serwisowy zestawu od portu serwisowego jednostki zewnętrznej.
- 8 Zakręć zaślepki na trzpieniach zaworów odcinających cieczowego i gazowego.

* wilgoć wewnątrz rur nie może przekraczać 200 Ppm.

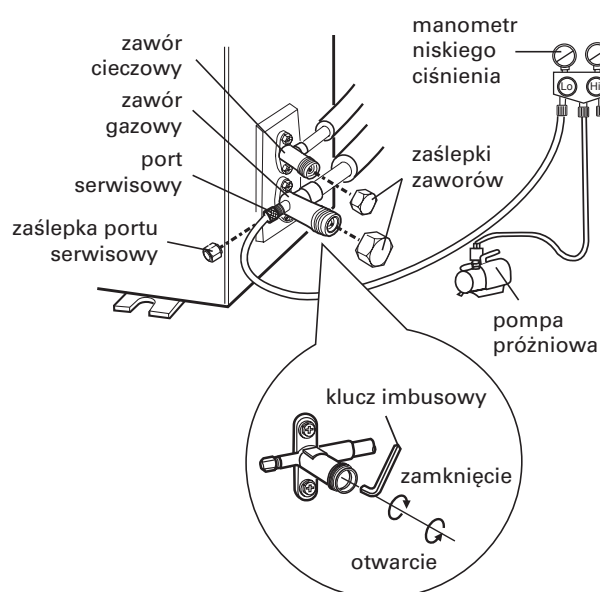

Wykrywanie wycieku czynnika

- 1 Za pomocą detektora wycieku:
Sprawdź, czy nie ma wycieków za pomocą czujnika wycieku.

12. Metoda kielichowania rur

Krok 6: Układanie rur



Uwaga:

Rura niewłaściwie kielichowana jest główną przyczyną wycieku czynnika chłodniczego. Proszę wykonać kielichowanie rur chłodniczych według następujących etapów:

- (A) Cięcie rury chłodniczej
Sprawdź długość rur według odległości od jednostki wewnętrznej oraz zewnętrznej.
Utnij wymaganą długość rury obcinakiem do rur.

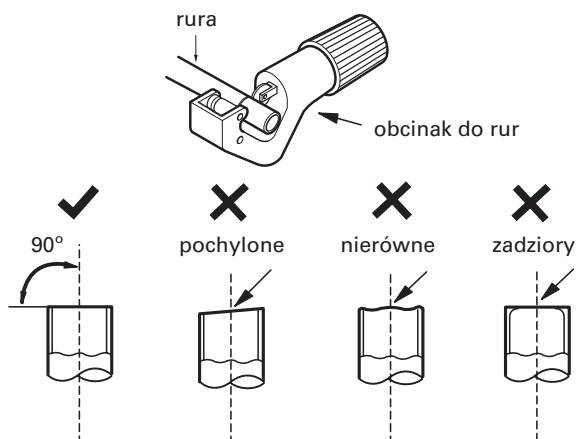

- (B) Usuń zadziory
Usuń zadziory z pomocą narzędzia do usuwania zadziorów i zapobiegij przedostawaniu się ich do środka rury.

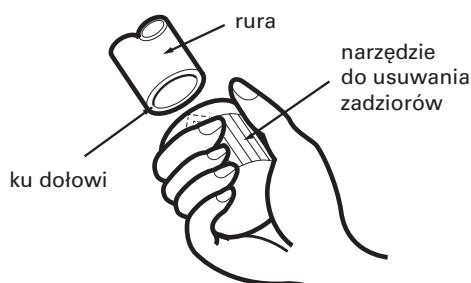

- (C) Nałóż odpowiednią izolację termiczną na rurę chłodniczą
(D) Nałóż nakrętkę sześciokątną na rurę
Odkręć nakrętkę sześciokątną z połączeniowej rury jednostki wewnętrznej oraz z zaworu jednostki zewnętrznej; załóż nakrętkę na rurę.

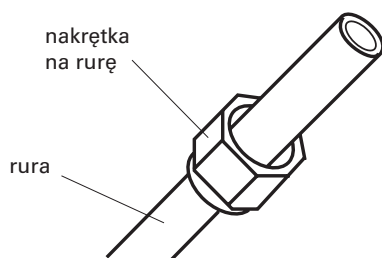

- (E) Wykonaj kielichowanie
Użyj do tego celu kielichownicy do rur miedzianych, chłodniczych.

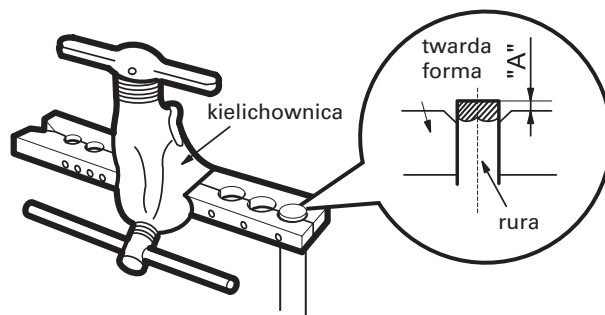

Uwaga:

Wymiar "A" jest różny w zależności od średnicy rury, należy zapoznać się z tabelą poniżej:

Średnica rury (mm)	A (mm)	
	Max	Min
Ø 6-6,35 (¼")	1,3	0,7
Ø 9,52 (¾")	1,6	1,0
Ø 12-12,7 (½")	1,8	1,0
Ø 15,8-16 (5/8")	2,4	2,2

- (F) Kontrola
Sprawdź jakość wykonania kielicha. Jeżeli jest tam jakaś skaża, wykonaj kielichowanie ponownie zgodnie z etapami podanymi powyżej

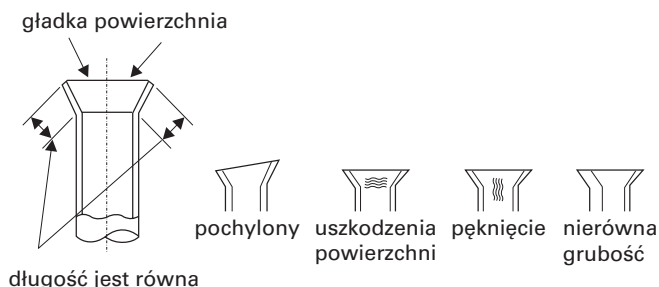

13. Pierwsze uruchomienie

Sprawdzenie po montażu

Sprawdź po montażu klimatyzatora

Do sprawdzenia	Możliwe nieprawidłowości	Ocena
Czy urządzenie jest zamontowane stabilnie?	Jednostka może spaść, kołysać się lub hałasować.	
Czy wykonano test szczelności?	Niewystarczające chłodzenie lub grzanie.	
Czy izolacja termiczna jest właściwa?	Wystąpienie kondensacji wody.	
Czy odpływ skroplin jest prawidłowy?	Wystąpienie kondensacji wody.	
Czy zasilanie klimatyzatora jest zgodne z parametrami podanymi na tabliczce znamionowej?	Uszkodzenie klimatyzatora lub spalenie elementów elektroniki.	
Czy bezpieczniki i instalacja elektryczna są zamontowane prawidłowo?	Uszkodzenie klimatyzatora lub spalenie elementów elektroniki.	
Czy uziemienie klimatyzatora zostało wykonane poprawnie?	Niebezpieczeństwo porażenia prądem.	
Czy przewód zasilający klimatyzator ma właściwe parametry?	Uszkodzenie klimatyzatora lub spalenie elementów elektroniki.	
Czy nie są zasłonięte wloty i wyloty powietrza?	Niewystarczające chłodzenie/grzanie.	
Czy są zachowane właściwe długości rur i czy uzupełniono ilość czynnika w układzie chłodniczym klimatyzatora?	Spadek wydajności chłodzenia/grzania klimatyzatora.	

Test pracy

- ① Przygotowanie do testu pracy.
Nie podłączaj zasilania przed zakończeniem montażu.
Przełącz użytkownikowi ważne informacje na temat działania klimatyzatora.
- ② Metoda testu pracy.
Podłącz zasilanie i poprzez wciśnięcie przycisku ON/OFF na pilocie zdalnego sterowania włącz klimatyzator.
Wciśnij przycisk MODE na sterowniku bezprzewodowym, wybierz odpowiedni tryb pracy taki jak chłodzenie, grzanie czy wentylacja i obserwuj czy klimatyzator działa poprawnie.
W temperaturze otoczenia niższej niż 16°C, klimatyzator nie uruchomi się w funkcji chłodzenia.

14. Konfiguracja rur chłodniczych

- ① Standardowa długość rur połączeniowych to: 5 m, 7,5 m, 8 m.
- ② Minimalna długość rur połączeniowych wynosi 3 m.
- ③ Maksymalna długość rur połączeniowych i max. różnica wysokości są podane w tabeli poniżej.

Wydajność chłodzenia	Max. długość rur chłodniczych [m]	Max. różnica wysokości [m]
2637 W	15	5
3516 W	20	10
5274 W	25	10

- ④ Metoda obliczania dodatkowej ilości chłodniczego oleju i uzupełnienia czynnika chłodniczego w przypadku przedłużenia standardowej długości rur chłodniczych, połączeniowych.

Gdy długość rury połączeniowej jest wydłużona do 10 m w odniesieniu do podstawowej standardowej długości, należy dodać 5 ml chłodniczego oleju na każde dodatkowe 5 m rury przyłączeniowej.

Metoda obliczania ilości doładowania czynnika chłodniczego (na podstawie długości rury cieczowej)

- ① Dodatkowa ilość doładowania czynnika chłodniczego = przedłużona długość rury cieczowej x dodatkowa ilość czynnika w ilości podanej na metr długości rury
- ② Gdy długość rury połączeniowej jest powyżej 5 m, należy dodać czynnika w zależności od długości rury cieczowej. Ilość czynnika chłodniczego zależy od średnicy rury. Tabela poniżej pokazuje jaką ilość czynnika jaką należy uzupełnić. Podane wartości są dla R410A, R407C, R134a.

Średnica rur połączeniowych (mm)		Rozprężanie w jednostce zewnętrznej	
rura cieczowa (mm)	rura gazowa (mm)	tylko chłodzenie (g/m)	grzanie i chłodzenie (g/m)
∅6	∅9,52 lub ∅12	12	16
∅6 lub ∅9,52	∅16 lub ∅19	12	40
∅12	∅19 lub ∅22,2	24	96
∅16	∅25,4 lub ∅31,8	48	96
∅19	-	200	200
∅22,2	-	280	280

**Wyprodukowano
dla Viessmann Sp. z o.o.
przez:**

**GREE Electric Appliances,
Inc. of Zhuhai***

**Add: West Jinji Rd,
Qianshan, Zhuhai,
Guangdong, China, 519070**

Zmiany techniczne zastrzeżone.

Viessmann sp. z o.o.
ul. Karkonoska 65
53-015 Wrocław
tel.: 71/ 36 07 100
fax: 71/ 36 07 101
www.viessmann.pl